

Caractéristiques techniques

Chaudières à granulés
Capteurs solaires
Silos textiles, mini silos

Pellematic Condens

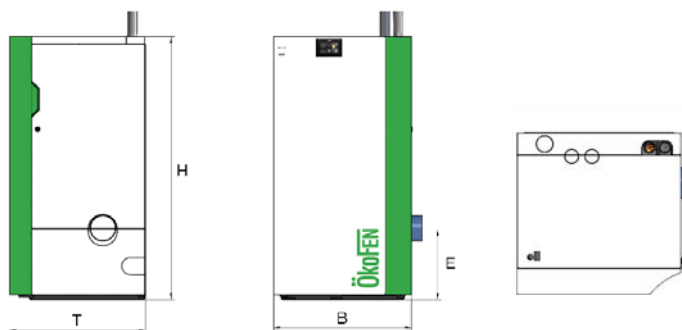

| Caractéristiques techniques | | PEK210 | PEK212 | PEK214 | PEK216 | PEK218 |
|--|----------|--|--------------|--------------|--------------|--------------|
| Puissance nominale | kW | 10 | 12 | 14 | 16 | 18 |
| Puissance à charge partielle | kW | 3 | 4 | 4 | 5 | 6 |
| B - Largeur | mm | 732 | 732 | 732 | 732 | 732 |
| H - Hauteur | mm | 1425 | 1425 | 1425 | 1425 | 1425 |
| T - Profondeur | mm | 724 | 724 | 724 | 724 | 724 |
| Largeur de passage de porte mini | mm | 670 | 670 | 670 | 670 | 670 |
| Raccordement hydraulique - départ / retour | pouce" | 1 | 1 | 1 | 1 | 1 |
| Raccordement hydraulique - hauteur | mm | 1467 | 1467 | 1467 | 1467 | 1467 |
| E - Raccordement fumisterie - hauteur | mm | 377 | 377 | 377 | 377 | 377 |
| Raccordement évacuation des condensats - hauteur | mm | | | | | |
| Poids à vide | kg | 294 | 294 | 294 | 294 | 294 |
| Contenance en eau | l | 72 | 72 | 72 | 72 | 72 |
| Température de foyer | °C | 400 - 870 | | | | |
| Besoin de tirage puissance nominale | mbar | 0,00 | 0,00 | 0,00 | 0,00 | 0,00 |
| Température fumées puissance nominale | °C | 40 - 80 | | | | |
| Température fumées charge partielle | °C | 40 - 80 | | | | |
| Débit massique fumées puissance nominale | kg/h | 18,9 | 21,9 | 24,8 | 27,8 | 30,7 |
| Débit massique fumées charge partielle | kg/h | 5,7 | 6,8 | 8,0 | 9,1 | 10,3 |
| Buse fumée - diamètre | mm | 132 (intérieur) | | | | |
| Diamètre fumisterie | mm | mini 130 mm, diamètre à évaluer selon calcul de fumisterie conforme à EN 13384-1 | | | | |
| Exécution de la cheminée | | adaptée aux combustibles solides et à la condensation | | | | |
| Buse prise d'air combustion - diamètre | mm | 75 | 75 | 75 | 75 | 75 |
| Raccordement électrique | | 230 VAC, 50 Hz, 16 A | | | | |
| Rendement à puissance nominale - régime condensation | % | 105,5 | 106,0 | 106,4 | 106,9 | 107,3 |
| Rendement à charge partielle - régime condensation | % | 103,4 | 103,7 | 103,9 | 104,2 | 104,4 |
| Classe énergétique | | A++ | A++ | A++ | A++ | A++ |
| Indice d'efficacité énergétique | EII | 132 | 133 | 134 | 134 | 135 |
| Efficacité énergétique saisonnière | η_s | 93 | 93 | 94 | 94 | 94 |
| Certification (n°PV d'essai / Flamme verte) | | BLT n°021/14 | BLT n°021/14 | BLT n°022/14 | BLT n°022/14 | BLT n°022/14 |
| Avis technique CSTB montage ventouse | | N° 14/16 - 2166 | | | | |

Pellematic Smart XS

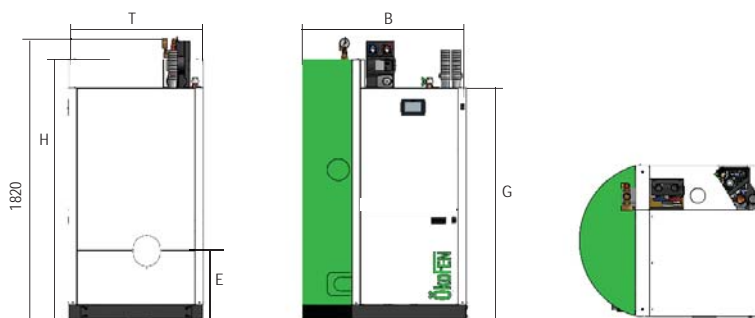

| Caractéristiques techniques | | PEXS10 | PEXS12 | PEXS14 | PEXS16 | PEXS18 |
|--|----------|--|-----------------|-----------------|-----------------|-----------------|
| Puissance nominale | kW | 10 | 12 | 14 | 16 | 18 |
| Puissance à charge partielle | kW | 3 | 3 | 3 | 3 | 3 |
| B - Largeur | mm | 1040 | 1040 | 1040 | 1040 | 1040 |
| H - Hauteur | mm | 1655 | 1655 | 1655 | 1655 | 1655 |
| G - Hauteur intermédiaire | mm | 1480 | 1480 | 1480 | 1480 | 1480 |
| T - Profondeur | mm | 850 | 850 | 850 | 850 | 850 |
| Largeur de passage de porte mini | mm | 695 | 695 | 695 | 695 | 695 |
| Raccordement hydraulique - départ / retour | pouce | 1" | 1" | 1" | 1" | 1" |
| Hauteur sous plafond minimum | mm | 1820 | 1820 | 1820 | 1820 | 1820 |
| Raccordement évacuation des condensats - hauteur | mm | 230 | 230 | 230 | 230 | 230 |
| E - Raccordement fumisterie - hauteur | mm | 445 | 445 | 445 | 445 | 445 |
| Poids à vide | kg | 415 | 415 | 415 | 415 | 415 |
| Contenance en eau | l | 335 | 335 | 335 | 335 | 335 |
| Débit ECS (ECS à 45°C et T° chaudière à 60°C) | l/min | 21 | 21 | 21 | 21 | 21 |
| Température de foyer | °C | 400 - 870 | | | | |
| Besoin de tirage puissance nominale | mbar | 0,00 | 0,00 | 0,00 | 0,00 | 0,00 |
| Température fumées puissance nominale | °C | 40 - 80 | | | | |
| Température fumées charge partielle | °C | 40 - 80 | | | | |
| Débit massique fumées puissance nominale | kg/h | 21,0 | 23,5 | 26,0 | 28,6 | 31,3 |
| Débit massique fumées charge partielle | kg/h | 9,1 | 9,1 | 9,1 | 9,1 | 9,1 |
| Buse fumée - diamètre | mm | 132 (intérieur) | | | | |
| Diamètre fumisterie | mm | mini 130 mm, diamètre à évaluer selon calcul de fumisterie conforme à EN 13384-1 | | | | |
| Exécution de la cheminée | | adaptée aux combustibles solides et à la condensation | | | | |
| Buse prise d'air combustion - diamètre | mm | 75 | 75 | 75 | 75 | 75 |
| Raccordement électrique | | 230 VAC, 50 Hz, 16 A | | | | |
| Rendement à puissance nominale - régime condensation | % | 101,2 | 101,1 | 101,1 | 101 | 101 |
| Rendement à charge partielle - régime condensation | % | 100,5 | 100,5 | 100,5 | 100,5 | 100,5 |
| Classe énergétique | | A++ | A++ | A++ | A++ | A++ |
| Indice d'efficacité énergétique | EII | 131 | 131 | 131 | 131 | 132 |
| Efficacité énergétique saisonnière | η_s | 90 | 90 | 90 | 90 | 90 |
| Certification (n°PV d'essai / Flamme verte) | | BLT n°042/15 | BLT n°042/15 | BLT n°042/15 | BLT n°043/15 | BLT n°043/15 |
| Avis technique CSTB montage ventouse | | N° 14/16 - 2166 | | | | |

Pellematic Condens à chargement par sacs

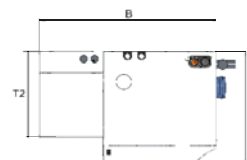
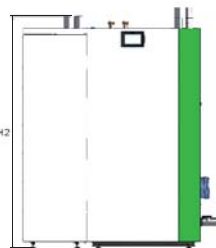
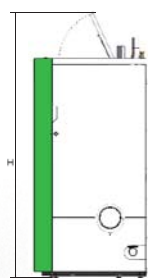

| Caractéristiques techniques | | PEK210B | PEK212B | PEK214B | PEK216B | PEK218B |
|--|----|-----------------|-----------------|-----------------|-----------------|-----------------|
| Puissance nominale | kW | 10 | 12 | 14 | 16 | 18 |
| Puissance à charge partielle | kW | 3 | 4 | 4 | 5 | 6 |
| B - Largeur totale | mm | 1143 | 1143 | 1143 | 1143 | 1143 |
| H2 - Hauteur totale trémie | mm | 1425 | 1425 | 1425 | 1425 | 1425 |
| H - Hauteur capot ouvert | mm | 1840 | 1840 | 1840 | 1840 | 1840 |
| T2 - Profondeur trémie | mm | 551 | 551 | 551 | 551 | 551 |
| Capacité indicative trémie | kg | 180 | 180 | 180 | 180 | 180 |
| Certification (n°PV d'essai / Flamme verte) | | BLT n°021/14 | BLT n°021/14 | BLT n°022/14 | BLT n°022/14 | BLT n°022/14 |
| Pour toutes les autres données voir Pellematic Condens | | | | | | |

Pellematic Smart XS à chargement par sacs

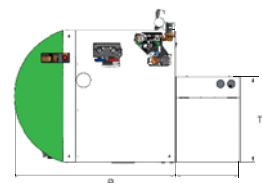
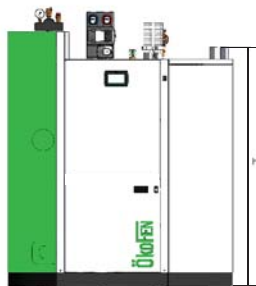
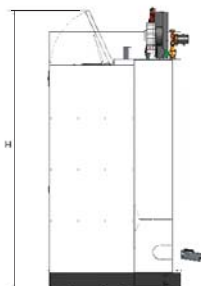

| Caractéristiques techniques | | PEXS10B | PEXS12B | PEXS14B | PEXS16B | PEXS18B |
|---|----|-----------------|-----------------|-----------------|-----------------|-----------------|
| Puissance nominale | kW | 10 | 12 | 14 | 16 | 18 |
| Puissance à charge partielle | kW | 3 | 3 | 3 | 3 | 3 |
| B - Largeur totale | mm | 1451 | 1451 | 1451 | 1451 | 1451 |
| H2 - Hauteur totale trémie | mm | 1480 | 1480 | 1480 | 1480 | 1480 |
| H - Hauteur capot ouvert | mm | 1875 | 1875 | 1875 | 1875 | 1875 |
| T2 - Profondeur trémie | mm | 551 | 551 | 551 | 551 | 551 |
| Capacité indicative trémie | kg | 180 | 180 | 180 | 180 | 180 |
| Certification (n°PV d'essai / Flamme verte) | | BLT n°042/15 | BLT n°042/15 | BLT n°042/15 | BLT n°043/15 | BLT n°043/15 |
| Pour toutes les autres données voir Pellematic Smart XS | | | | | | |

Pellematic Maxi Condens

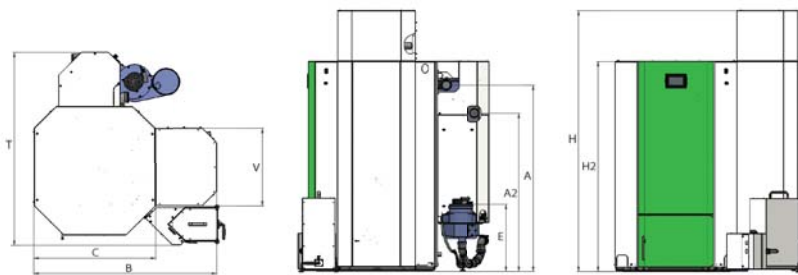

| Caractéristiques techniques | | PESK25 | PESK32 | PESK41 | PESK55 | PESK64 |
|--|----------|--|-----------------|--|-----------------|-----------------|
| | | (PES25 + 24388) | (PES32 + 24388) | (PES36 + 24325) | (PES48 + 24325) | (PES56 + 24325) |
| Puissance nominale | kW | 25 | 32 | 41 | 55 | 64 |
| Puissance à charge partielle | kW | 8 | 10 | 15 | 17 | 19,2 |
| B - Largeur totale | mm | 1186 | 1186 | 1297 | 1297 | 1297 |
| C - Largeur chaudière | mm | 761 | 761 | 862 | 862 | 862 |
| H - Hauteur totale | mm | 1592 | 1592 | 1853 | 1853 | 1853 |
| H2 - Hauteur chaudière | mm | 1290 | 1290 | 1553 | 1553 | 1553 |
| T - Profondeur totale | mm | 1163 | 1163 | 1375 | 1375 | 1375 |
| Raccordement fumisterie - hauteur | mm | 423 | 423 | 477 | 477 | 477 |
| Largeur de passage de porte mini | mm | 750 | 750 | 790 | 790 | 790 |
| Départ/retour - diamètre | pouce | 5/4" | 5/4" | 2" | 2" | 2" |
| A/A2 - Départ/retour - hauteur | mm | 1100/407 | 1100/407 | 1320/1121 | 1320/1121 | 1320/1121 |
| Poids total | kg | 512 | 512 | 734 | 734 | 734 |
| Contenance en eau | l | 104 | 104 | 135 + 24 | 135 + 24 | 135 + 24 |
| Température chambre de combustion | °C | 500 - 870 | 500 - 870 | 500 - 870 | 500 - 870 | 500 - 870 |
| Besoin de tirage puissance nominale | mbar | 0,00 | 0,00 | 0,00 | 0,00 | 0,00 |
| Température fumées puissance nominale | °C | 45 - 80 | 45 - 80 | 45 - 80 | 45 - 80 | 45 - 80 |
| Température fumées charge partielle | °C | 40 - 80 | 40 - 80 | 40 - 80 | 40 - 80 | 40 - 80 |
| Débit massique fumées puissance nominale | kg/h | 46,1 | 58,4 | 97,5 | 113,2 | 121,1 |
| Débit massique fumées charge partielle | kg/h | 15 | 18,4 | 31 | 34,9 | 39 |
| Buse fumées standard - diamètre (intérieur) | mm | 132 | 132 | 182 | 182 | 182 |
| Diamètre de cheminée | mm | mini 150 mm selon calcul de fumisterie | | mini 180 mm selon calcul de fumisterie | | |
| Exécution de la cheminée | | adaptée aux combustibles solides et à la condensation - fonctionnement en condition humide | | | | |
| Rendement à puissance nominale - régime condensation | % | 102,0 | 102,8 | 104,1 | 106,2 | 107,5 |
| Rendement à charge partielle - régime condensation | % | 100,5 | 102,3 | 103,7 | 105,9 | 107,3 |
| Classe énergétique | | A++ | A++ | A++ | A++ | A++ |
| Indice d'efficacité énergétique | EII | 130 | 129 | 132 | 137 | 140 |
| Efficacité énergétique saisonnière | η_s | 90 | 88 | 90 | 93 | 95 |
| Certification (n°PV d'essai / Flamme verte) | | BLT n°024/05 | BLT n°024/05 | SZU 31-10248/T2 | SZU 31-10248/T2 | SZU 31-10248/T2 |

Pellematic Compact



Vue de face

Vue de dessus

| Caractéristiques techniques | | PES210 | PES212 | PES214 | PES216 |
|--|----------|---|--------------|--------------|--------------|
| Puissance nominale | kW | 10 | 12 | 14 | 16 |
| Puissance à charge partielle | kW | 3 | 4 | 4 | 5 |
| B - Largeur totale | mm | 732 | 732 | 732 | 732 |
| H - Hauteur chaudière | mm | 1425 | 1425 | 1425 | 1425 |
| T - Profondeur totale | mm | 724 | 724 | 724 | 724 |
| Largeur minimale pour passage de porte | mm | 670 | 670 | 670 | 670 |
| A - Raccordement hydraulique - départ/retour - hauteur | mm | 1467 | 1467 | 1467 | 1467 |
| Raccordement hydraulique - départ/retour - diamètre | " | 1" F | 1" F | 1" F | 1" F |
| E - Raccordement fumisterie arrière - hauteur | mm | 392 | 392 | 392 | 392 |
| Poids à vide | kg | 294 | 294 | 294 | 294 |
| Contenance en eau | l | 69 | 69 | 69 | 69 |
| Température fumées | °C | 55-140 | 55-140 | 55-140 | 55-140 |
| Débit massique fumées puissance nominale | kg/h | 18,8 | 23,3 | 27,8 | 31,8 |
| Débit massique fumées charge partielle | kg/h | 6,8 | 7,6 | 8,3 | 9,2 |
| Besoin tirage puissance nominale / charge partielle | mbar | 0,00 | 0,00 | 0,00 | 0,00 |
| Buse fumée - diamètre extérieur | mm | 129 | 129 | 129 | 129 |
| Diamètre de cheminée | mm | Mini 130 mm selon calcul de fumisterie réalisé d'après EN13384-1 / modérateur de tirage conseillé | | | |
| Type de conduit | | Combustible bois résistant à l'humidité | | | |
| Buse prise d'air de combustion - diamètre | mm | 75 | 75 | 75 | 75 |
| Raccordement électrique | | 230VAC / 50Hz / 16A / 1760W | | | |
| Rendement à puissance nominale | % | 96,7 | 96,5 | 96,2 | 95,7 |
| Classe énergétique | | A+ | A+ | A+ | A+ |
| Indice d'efficacité énergétique | EII | 125 | 125 | 125 | 124 |
| Efficacité énergétique saisonnière | η_s | 88 | 88 | 87 | 87 |
| Certification (n°PV d'essai / Flamme verte) | | BLT n°021/14 | BLT n°021/14 | BLT n°021/14 | BLT n°021/14 |
| Avis technique CSTB montage ventouse | | N° 14/16 - 2166 | | | |

Pellematic (Maxi)

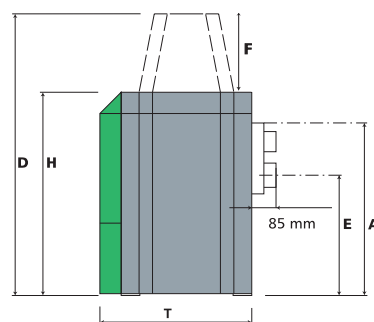
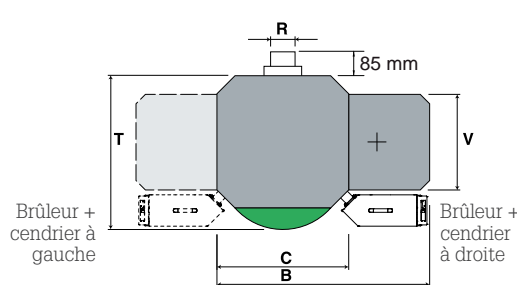

| Caractéristiques techniques | | PES12 | PES15 | PES20 | PES25 | PES32 | PES36 | PES48 | PES56 |
|--|---|--------------|--------------|--------------|--------------|--------------|-----------------|-----------------|-----------------|
| Puissance nominale | kW | 12 | 15 | 20 | 25 | 32 | 36 | 48 | 56 |
| Puissance à charge partielle | kW | 3,4 | 5 | 6 | 8 | 10 | 11 | 15 | 17 |
| B - Largeur - totale | mm | 1130 | 1130 | 1130 | 1186 | 1186 | 1297 | 1297 | 1297 |
| Largeur de passage de porte mini | mm | 690 | 690 | 690 | 750 | 750 | 790 | 790 | 790 |
| C - Largeur - chaudière | mm | 705 | 705 | 705 | 761 | 761 | 862 | 862 | 862 |
| H - Hauteur - chaudière | mm | 1090 | 1090 | 1090 | 1290 | 1290 | 1553 | 1553 | 1553 |
| D - Hauteur - aspiration | mm | 1392 | 1392 | 1392 | 1592 | 1592 | 1855 | 1855 | 1855 |
| F - Hauteur supplémentaire - trémie | mm | 302 | 302 | 302 | 302 | 302 | 302 | 302 | 302 |
| T - Profondeur - chaudière | mm | 814 | 814 | 814 | 870 | 870 | 990 | 990 | 990 |
| V - Profondeur - habillage brûleur | mm | 508 | 508 | 508 | 508 | 508 | 508 | 508 | 508 |
| Départ/retour - diamètre | pouce | 1" | 1" | 1" | 5/4" | 5/4" | 2" | 2" | 2" |
| A - Départ/retour - hauteur | mm | 905 | 905 | 905 | 1110 | 1110 | 1320 | 1320 | 1320 |
| E - Buse fumées - hauteur | mm | 645 | 645 | 645 | 844 | 844 | 1040 | 1040 | 1040 |
| Poids à vide | kg | 350 | 350 | 350 | 430 | 430 | 605 | 605 | 605 |
| Contenance en eau | l | 66 | 66 | 66 | 104 | 104 | 135 | 135 | 135 |
| Température de foyer | °C | 500 - 870 | | | | | | | |
| Besoin tirage - charge nominale/ charge partielle | mbar | 0,08/0,03 | 0,08/0,03 | 0,08/0,03 | 0,08/0,03 | 0,08/0,03 | 0,08/0,03 | 0,08/0,03 | 0,08/0,03 |
| T° des fumées à puissance nominale | °C | 160 | 160 | 160 | 160 | 160 | 160 | 160 | 160 |
| T° des fumées à charge partielle | °C | 100 | 100 | 100 | 100 | 100 | 100 | 100 | 100 |
| Débit massique fumées / puissance nominale | kg/h | 24,2 | 30,4 | 39,2 | 48 | 60,4 | 73,7 | 97,5 | 113,2 |
| Débit massique fumées / charge partielle | kg/h | 7,9 | 10,3 | 14,6 | 19 | 22,5 | 22,4 | 31 | 34,9 |
| R - Diamètre buse de fumées standard | mm | 139 | 139 | 139 | 150 | 150 | 180 | 180 | 180 |
| Diamètre buse de fumées en option | mm | 130/150 | 130/150 | 130/150 | 160 / 180 | 160 / 180 | 150 / 160 | 150 / 160 | 150 / 160 |
| Diamètre intérieur cheminée | Selon calcul de fumisterie - modérateur de tirage conseillé | | | | | | | | |
| Type de conduit | Combustible bois résistant à l'humidité | | | | | | | | |
| Raccordement électrique | 230 VAC, 50Hz, 16A | | | | | | | | |
| Rendement - charge nominale | % | 92,5 | 92,6 | 92,4 | 91,9 | 91,4 | 95,5 | 95,5 | 95,4 |
| Rendement - charge partielle | % | 92,1 | 91,1 | 91 | 91,1 | 91,2 | 94,7 | 94,9 | 94,9 |
| Classe énergétique | | A+ | A+ | A+ | A+ | A+ | A+ | A+ | A+ |
| Indice d'efficacité énergétique | EII | 118 | 118 | 119 | 120 | 122 | 123 | 123 | 123 |
| Efficacité énergétique saisonnière | η_s | 82 | 82 | 83 | 83 | 84 | 83 | 83 | 84 |
| Certification (n°PV d'essai / Flamme verte) | | BLT n°011/05 | BLT n°011/05 | BLT n°011/05 | BLT n°012/05 | BLT n°012/05 | SZU 31-10248/T1 | SZU 31-10248/T1 | SZU 31-10248/T1 |

Pellematic Compact à chargement par sacs

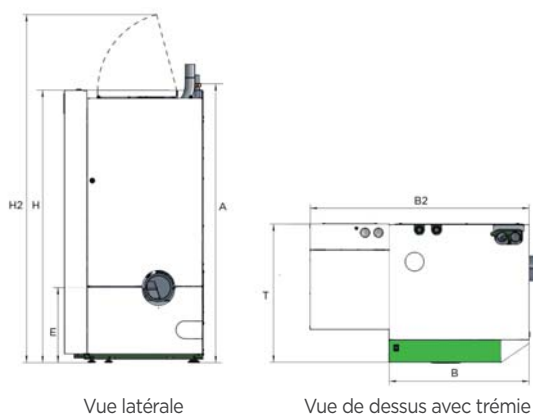

Vue latérale

Vue de dessus avec trémie

| Caractéristiques techniques | | PES210B | PES212B | PES214B | PES216B |
|---|----|--------------|--------------|--------------|--------------|
| Puissance nominale | kW | 10 | 12 | 14 | 16 |
| Puissance à charge partielle | kW | 3 | 4 | 4 | 5 |
| B2 - Largeur totale | mm | 1143 | 1143 | 1143 | 1143 |
| Largeur trémie | mm | 414 | 414 | 414 | 414 |
| T2 - Profondeur trémie | mm | 551 | 551 | 551 | 551 |
| Hauteur totale trémie | mm | 1 425 | 1 425 | 1 425 | 1 425 |
| H2 - Hauteur capot ouvert | mm | 1840 | 1840 | 1840 | 1840 |
| Capacité indicative trémie | kg | 180 | 180 | 180 | 180 |
| Certification (n°PV d'essai / Flamme verte) | | BLT n°021/14 | BLT n°021/14 | BLT n°021/14 | BLT n°021/14 |
| Pour toutes les autres données, voir Pellematic Compact | | | | | |

Pellematic à chargement par sacs

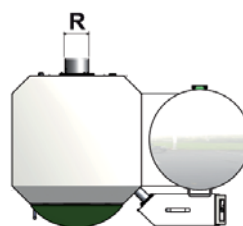
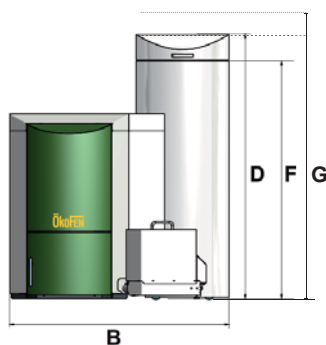

| Caractéristiques techniques | | PE12B | PE15B | PE20B | PE25B | PE32B |
|--|------|--------------|--------------|--------------|--------------|--------------|
| Puissance nominale | kW | 12 | 15 | 20 | 25 | 32 |
| Puissance à charge partielle | kW | 3,4 | 5 | 6 | 8 | 10 |
| Largeur - totale | B mm | 1 297 | 1 297 | 1 297 | 1 354 | 1 354 |
| Hauteur - remplissage manuel | D mm | 1 571 | 1 571 | 1 571 | 1 571 | 1 571 |
| Hauteur trémie intermédiaire | F mm | 1 450 | 1 450 | 1 450 | 1 450 | 1 450 |
| Hauteur capot ouvert | G mm | 1 930 | 1 930 | 1 930 | 1 930 | 1 930 |
| Capacité de la trémie de chargement par sacs | kg | 130 | 130 | 130 | 130 | 130 |
| Certification (n°PV d'essai / Flamme verte) | | BLT n°011/05 | BLT n°011/05 | BLT n°011/05 | BLT n°012/05 | BLT n°012/05 |

Pour toutes les autres données, voir Pellematic (Maxi)

© ÖkoFEN – 2019 – Reproduction interdite sans autorisation - Document non contractuel - ÖkoFEN France se réserve le droit d'apporter toute modification sans préavis à ce document.

Pellematic Air (aspiration & chargement par sacs)

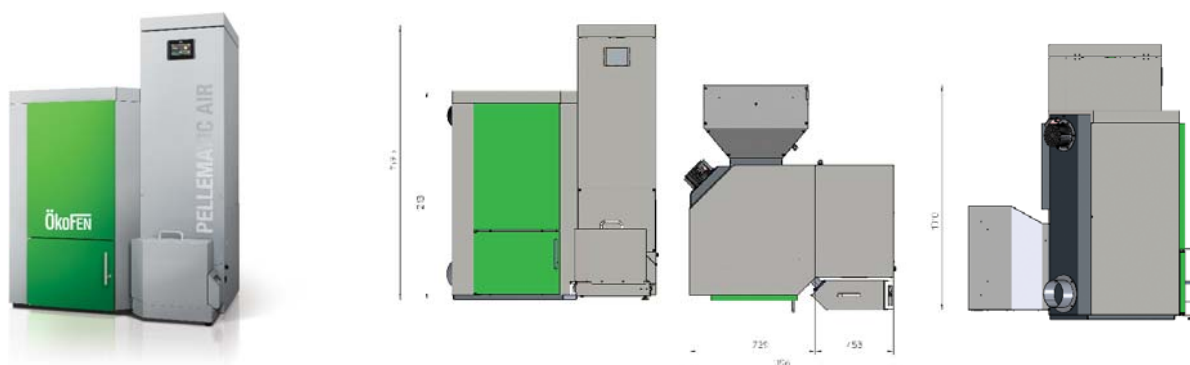

| Caractéristiques techniques | | PEAIR21 (B) | PEAIR30 (B) |
|---|-------------------|---|-------------|
| Puissance nominale | kW | 21 | 30 |
| Puissance à charge partielle | kW | 7 | 10 |
| Largeur totale | mm | 1196 | 1196 |
| Hauteur chaudière | mm | 1213 | 1213 |
| Hauteur trémie (aspiration ou chargement par sacs) | mm | 1595 | 1595 |
| Hauteur minimale sous plafond (version chargement par sacs) | mm | 2000 | 2000 |
| Profondeur totale (avec groupe moto-ventilateur) | mm | 1310 | 1310 |
| Largeur minimale pour passage de porte | mm | 750 | 750 |
| Capacité indicative trémie (version chargement par sacs) | kg | 160 | 160 |
| Raccordement air pulsé admission/sortie | mm | 600 x 600 / 500 x 300 | |
| Débit de soufflage max. disponible | m ³ /h | 1800 | 1800 |
| Buse fumées-hauteur (centre buse) | mm | 150 | 150 |
| Poids | kg | 330 | 330 |
| Température fumées puissance nominale | °C | 130-160 | 130-160 |
| Température fumées charge partielle | °C | 90-120 | 90-120 |
| Besoin tirage - charge nominale / charge partielle | mbar | 0,03 / 0,08 | 0,03 / 0,08 |
| Débit massique fumées / puissance nominale | kg/h | 51,1 | 65,8 |
| Débit massique fumées / charge partielle | kg/h | 16,4 | 20,4 |
| Buse fumées - diamètre | mm | 150 | 150 |
| Diamètre de cheminée | mm | Selon calcul de fumisterie | |
| Type de conduit | | Combustible bois résistant à l'humidité | |
| Rendement-charge nominale | % | 93,8 | 93,8 |

Avertissement : chaudière certifiée CE. Pas de crédit d'impôt ni aides conditionnées à la certification EN303.5

Capteur solaire hybride DualSun

CAPTEUR SOLAIRE HYBRIDE SPRING

Caractéristiques générales

| | |
|-----------------------|---------------|
| Longueur | 1677 mm |
| Largeur | 990 mm |
| Epaisseur du cadre | 45 mm |
| Poids à vide / rempli | 28 kg / 33 kg |
| Couleur du cadre | Noir |

Caractéristiques photovoltaïques

| | |
|----------------------------------|--|
| Nombre de cellules | 60 |
| Type de cellule (dimensions) | Monocristalline - 156 mm x 156 mm 6 pouces |
| Connectiques | MC4 |
| Classe d'application | Classe A |
| Tension maximum du système | 1000 V DC |
| Courant maximal inverse | 15 A |
| NOCT | 49,9 °C |
| Puissance nominale | 310 Wc |
| Rendement module | 17,20 % |
| Tolérance sur la puissance | + / - 3 % |
| Tension à Puissance Max (Vmpp) | 31,95 V |
| Intensité à Puissance Max (Impp) | 8,77 A |
| Tension en circuit ouvert (Voc) | 38,88 V |
| Intensité de court-circuit (Isc) | 8,87 A |
| Coefficients de température | |
| Tension (μ Voc) | - 0,345 %/°C |
| Intensité (μ Isc) | 0,047 %/°C |
| Perte de rendement | 0,467 %/°C |

Caractéristiques thermiques

| | |
|--------------------------------|--------------------------|
| Surface du capteur | 1,654 m ² |
| Volume de liquide | 5 L |
| Fluide caloporteur | Eau glycolée |
| Température de stagnation | 80 °C |
| Pression de service maximale | 1,2 bar |
| Perte de charge par capteur | 4000 Pa at 200 l/h |
| Entrée/sortie hydraulique | 15 mm (raccords fournis) |
| Rendement optique η_0 | 47,2 % * |
| Coefficient perte thermique a1 | 9,1 W/m ² K* |
| Coefficient perte thermique a2 | 0 W/m ² K* |

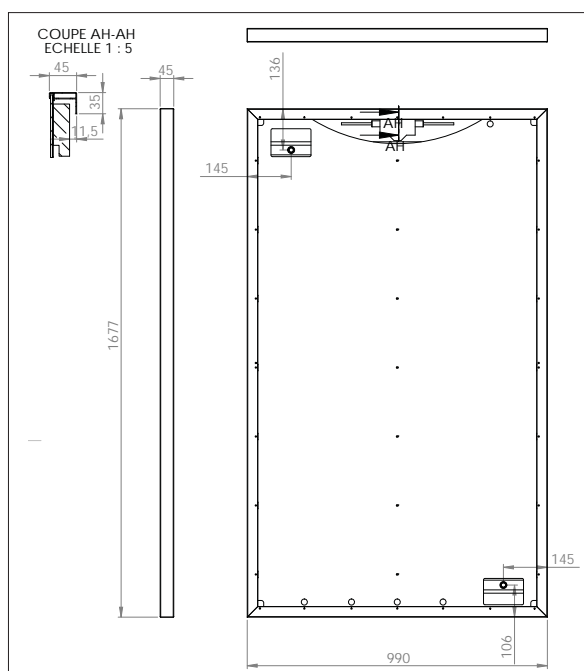

* Les coefficients η_0 , a1 et a2 sont issus des essais de certification EN 12975 pour les capteurs solaires sans vitrage réalisées par le TÜV Rheinland : $n_0=0,505$; $b_u=0,055$; $b_1=9,63$; $b_2=1,62$ avec une vitesse du vent de 1m/s.

Capteur intégré et sur-toiture Pellesol

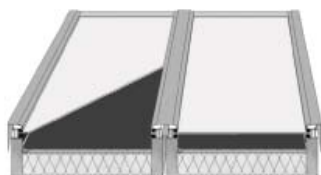

PELLESOL - IL

| Descriptif | |
|-----------------------|--|
| Vitrage | Verre solaire de sécurité trempé prismatique, résistant à la grêle, 3,2 mm, transmissivité : 91 % |
| Absorbeur | Absorbeur double harpe, aluminium, soudure laser, absorption : 95 %, émission : 5 % |
| Cadre | Cadre bois avec maintien de la vitre par profilé aluminium |
| Fond | Contreplaqué "marine" hydrofugé |
| Isolation | Laine minérale 50 mm |
| Joints du vitrage | Joint EDPM haute qualité 4 lèvres |
| Système de couverture | Système de couverture en profilés aluminium clipsés |
| Raccordement | Deux raccords supérieurs à visser en laiton à double étanchéité. Joint torique viton à gorge trapézoïdale + accouplement conique |

| Données techniques | |
|----------------------------|---|
| Dimensions hors tout | 2100 x 1050 x 125 mm |
| Long. capteur + abergement | 2 700 mm |
| Larg. capteur + abergement | 1 220 2 278 3 336 4 452 5 510 6 568 7 626 |
| Surface hors tout | 2,25 m ² |
| Surface d'entrée | 2,02 m ² |
| Surface de l'absorbeur | 2,01 m ² |
| Poids à vide | 45 kg |
| Contenance en fluide | 1,8 l |
| Inclinaison max. | < 70° |
| Inclinaison min. | > 23° (possibilité jusqu'à 18° avec abergements spéciaux) |
| Pression de service | 10 bar max. |
| Pression de test | 15 bar |
| Température de stagnation | 205 °C |

| Performance selon la norme EN 12975-2 | |
|--|---------------------------------------|
| Numéro d'essai | AIT 2.04-01243.1.0-2-LT |
| Rendement optique η_0 | 0,74 |
| Coefficient perte thermique a_1 | 3,306 W/m ² K |
| Coefficient perte thermique a_2 | 0,011 W/m ² K ² |
| Facteur de correction angulaire | 0,92 |
| Charge de neige maximale et force de vent permise sur le capteur, en accord avec la norme EN 12975-2 | 1 000 Pa |
| Productivité de surface d'entrée du capteur | 765 W/m ² |

PELLESOL - AL

| Descriptif | |
|------------------|---|
| Vitrage | Verre solaire de sécurité trempé prismatique, résistant à la grêle, 3,2 mm, transmissivité : 91 % |
| Cadre | Cadre en aluminium, soudé, cadre latéral anodisé noir en option, bande de recouvrement anodisé noir. |
| Absorbeur | Absorbeur pleine plaque en aluminium (géométrie harpe) avec revêtement hautement sélectif ; soudure laser ; absorption : 95 %, émission : 5 %, avec capteur externe. |
| Isolation | 30 mm de laine minérale |
| Joint du vitrage | Silicone haute qualité |
| Fond | Aluminium, qualité marine |
| Raccordement | Raccord olive pour cuivre 22 mm, 4 raccords latéraux (en cas de montage vertical), le fluide caloporteur peut circuler dans les deux sens (L -> R ou R -> L), homologué pour les systèmes autovidangeables. |

| Données techniques | | Performance selon norme EN12975-2 | |
|----------------------|---------------------|-----------------------------------|--|
| Dimensions | 2064 x 1154 x 68 mm | Numéro d'essai | Fraunhofer ISE KTB 2010-20 |
| Surface hors tout | 2,38 m ² | Rendement optique η_0 | 0,78 |
| Surface d'entrée | 2,22 m ² | Coefficient perte thermique a_1 | 3,8670 W/m ² K |
| Poids à vide | 32 kg | Coefficient perte thermique a_2 | 0,0081 W/m ² K ² |
| Contenance en fluide | 1,57 l | Facteur de correction angulaire | 0,94 |
| Inclinaison max. | 90° | | |
| inclinaison min. | 15° | | |
| Pression de service | 10 bar | | |
| Pression de test | 15 bar | | |

Silos textiles

FLEXILO COMPACT

| Référence | Longueur | Largeur | Capacité estimative* | | | |
|-----------|----------|---------|----------------------|-------------|-------------|-------------|
| | | | Hauteur sous plafond | | | |
| | | | 185 cm | 190 cm | 200 cm | 240 cm |
| KGT1814FR | 1,84 m | 1,44 m | 1,3 - 1,6 t | 1,4 - 1,8 t | 1,6 - 2,0 t | 2,7 - 3,3 t |
| KGT1818FR | 1,84 m | 1,84 m | 1,7 - 2,0 t | 1,9 - 2,3 t | 2,0 - 2,5 t | 3,4 - 4,0 t |
| KGT2614FR | 2,58 m | 1,44 m | 2,0 - 2,5 t | 2,2 - 2,8 t | 2,4 - 3,0 t | 4,0 - 4,7 t |
| KGT2618FR | 2,58 m | 1,84 m | 2,4 - 3,0 t | 3,0 - 3,7 t | 3,2 - 4,0 t | 5,0 - 6,2 t |
| KGT2620FR | 2,58 m | 2,04 m | 3,3 - 4,1 t | 3,5 - 4,4 t | 3,7 - 4,7 t | 5,5 - 7,0 t |
| KGT2626FR | 2,58 m | 2,58 m | 4,0 - 5,1 t | 4,5 - 5,6 t | 4,9 - 6,1 t | 7,2 - 8,5 t |

* Suivant la densité des granulés (kg/m³), la capacité des silos peut varier jusqu'à 20 %. Pour les hauteurs <2 m, la capacité est moindre car le dessilage ne sera pas intégral. La capacité maximale exige une hauteur de la pièce de 240 cm minimum.



FLEXILO

| Référence | Longueur | Largeur | Hauteur min. | Hauteur max. | Capacité estimative* |
|-----------|----------|---------|--------------|--------------|----------------------|
| S160FR | 1,70 m | 1,70 m | 2,15 m | 2,40 m | 2,0 - 2,5 t |
| S190FR | 2,04 m | 2,04 m | 2,15 m | 2,40 m | 2,8 - 3,2 t |
| S2216FR | 2,30 m | 1,70 m | 2,15 m | 2,40 m | 2,7 - 3,1 t |
| S2219FR | 2,30 m | 2,04 m | 2,15 m | 2,40 m | 3,0 - 3,4 t |
| S220FR | 2,30 m | 2,30 m | 2,15 m | 2,40 m | 3,1 - 3,6 t |
| S2619FR | 2,58 m | 2,04 m | 2,15 m | 2,40 m | 3,0 - 3,6 t |
| S2622FR | 2,58 m | 2,30 m | 2,15 m | 2,40 m | 3,6 - 4,2 t |
| S260FR | 2,58 m | 2,58 m | 2,15 m | 2,40 m | 4,0 - 4,6 t |

* Suivant la densité des granulés (kg/m³), la capacité des silos peut varier jusqu'à 20 %. La capacité maximale exige une hauteur de la pièce de 240 cm minimum.



Mini silos

MINI SILO (CHARGEMENT MANUEL)

| Référence | Longueur | Largeur | Hauteur min. | Capacité estimative* |
|-----------|----------|---------|--------------|----------------------|
| 210145 | 0,55 m | 0,41 m | 1,42 m | 180 kg |
| S110SP | 1,1 m | 1,1 m | 1,35 m | 500 kg |

* Suivant la densité des granulés (kg/m³), la capacité des silos peut varier jusqu'à 20 %.



210145

S110SP