



# Die Heizung für Pellets.



# Europas Spezialist für richtig grüne Wärme.

ÖkoFEN steht für modernes, effizientes Heizen mit klimaschonender und erneuerbarer Energie. Gegründet 1989 spezialisierte sich das Unternehmen von Beginn an, als einziger Hersteller der Branche, auf Pelletheizungen. Heute beinhaltet das Sortiment unterschiedliche Pelletkessel mit innovativen Lagersystemen sowie Solar- und Speicherlösungen. Die GreenFOX®, eine effiziente und intelligent geregelte Wärmepumpe, rundet das Portfolio ab.

Die Entwicklung der ersten typengeprüften Pelletheizung 1997, des ersten Pelletkessels mit Brennwerttechnik, der weltweit ersten ZeroFlame®-Technologie sowie des einzigartigen GreenMode der Wärmepumpe waren wegweisend. Das aktuelle Produktsortiment umfasst die Erfahrung und Kompetenz aus einem Vierteljahrhundert Forschung, Entwicklung und mehr als 180.000 installierten Heizlösungen.

Seit jeher ist unser Anspruch, technologisch und in neuen Märkten Erster zu sein. Das ist es, was uns heute noch genauso antreibt wie damals. Unsere Heizungen wärmen Menschen in mehr als 20 Ländern. Wir exportieren nach Zentraleuropa, aber auch in Zukunftsmärkte wie Asien, Süd- und Nordamerika.



# INHALTSVERZEICHNIS

Was spricht für Pellets und ÖkoFEN?	Seite 4 - 6
Zero Flame®: Feuer neu erfunden	Seite 7 - 9
Alles aus einer Hand	Seite 10 - 11
Schritt für Schritt zur neuen Pelletheizung	Seite 12 - 13
ÖkoFEN Pelletkessel mit Brennwerttechnik	
Pellematic Condens	Seite 15 - 17
Pellematic Smart XS	Seite 19 - 21
ÖkoFEN Pelletkessel mit Heizwerttechnik	
Pellematic Compact	Seite 25 - 27
Pellematic	Seite 28 - 29
Pelletronic Touch: Vollautomatische Regelung	Seite 31 - 33
Pellematic Condens_e: Stromproduzierende Pelletheizung	Seite 34 - 35
Innovatives Energiemanagement: Stromüberschuss nutzen	Seite 37
Smart Hybrid	Seite 38
Smart PV	Seite 39
Bestens kombiniert mit:	
Pellaqua Systemspeicher	Seite 40 - 41
Smartlink Kombispeicher	Seite 42 - 43
Brauchwasserwärmepumpe	Seite 44 - 45
Pellesol-Top Solarkollektor	Seite 46 - 47
Pelletlagerung: Gewebetank und Lagerraum	Seite 49 - 59
Kamin: Sanierungspaket und Anschlussrohr	Seite 60 - 61
ÖkoFEN Hybridsystem: Pelletheizung mit Wärmepumpe	Seite 62
ÖkoFEN GreenFOX®Wärmepumpe	Seite 63
Pelletheizungen für den großen Leistungsbereich	Seite 63
Erfolgsgeschichten: ÖkoFEN Referenzen	Seite 64 - 65
ÖkoFEN Planungsbogen: Der schnelle Weg zur optimalen Beratung	Seite 67 - 68
Technische Daten	Seite 69 - 74

**Wir stecken Pioniergeist  
in jedes System,  
das unseren Namen trägt.**

# Was spricht für Pellets? Die Zukunft.

Mehr als 70 % der Energie in einem Einfamilienhaus wird für Wärme und Warmwasser benötigt. Das heißt:

**Ohne ein Umdenken beim Heizen ist keine Energiewende möglich.** Holzpellets sind ein heimischer Energieträger und ermöglichen eine erneuerbare, komfortable und klimafreundliche Wärmeversorgung.



## Klimafreundlich

Mit dem Wechsel auf Pellets lässt sich im Haushalt eine große Menge CO<sub>2</sub> einsparen.



## Ressourcenschonend

Pellets werden aus den Resten der Holzverarbeitung gewonnen.



## Lagernd und verfügbar

Weil Holz ein beliebter Baustoff ist, werden immer mehr Sägereststoffe zu Pellets verwertet.



## Nachhaltig

Dank nachhaltiger Forstwirtschaft ist Holz ein Rohstoff mit Zukunft.



## Regional

Beim Kauf von Holzpellets bleibt die Wertschöpfung im Land und die Versorgung krisenstabil.



## Komfortabel

Pellets werden mit dem Tankwagen geliefert und direkt in das kompakte Lager eingeblasen.



**Achten Sie beim Kauf von Pellets auf das Qualitätssiegel ENplus.**

Mehr Informationen:  
[www.enplus-pellets.de](http://www.enplus-pellets.de)

Für die Herstellung von Pellets wird kein Baum gefällt.  
Sie entstehen als Nebenprodukt der Sägewerksindustrie  
und werden aus Sägemehl und Spänen zu einem  
regionalen Brennstoff gepresst.



**Was uns beschäftigt,  
woran wir arbeiten  
und glauben, wer wir sind:**  
[www.oekofen.com/de-de/storyst/](http://www.oekofen.com/de-de/storyst/)

# Vorreiter durch Technik und Innovation.

ÖkoFEN steht für modernes Heizen mit grüner Wärme. Seit der Unternehmensgründung haben wir uns als familiengeführtes, gleichsam internationales Unternehmen auf die Entwicklung und Herstellung klimaschonender Heizsysteme, insbesondere Pelletheizungen, spezialisiert.

Unser Anspruch ist die Technologieführerschaft, ein zuverlässiger und komfortabler Betrieb sowie ein guter Kundenservice sind für uns Grundvoraussetzungen.



#### Zuverlässig und wartungsarm

98 % unserer Kunden würden sich jederzeit wieder für ÖkoFEN entscheiden, lt. Market Institut, AT.

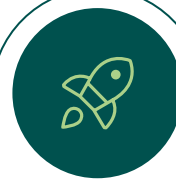

#### Innovation

Mehrere technische Meilensteine in der Heizungstechnologie wurden durch ÖkoFEN gesetzt.



#### Ökologie

Nicht nur durch klimafreundliches Heizen mit Pellets, sondern auch mit einer nachhaltigen Produktion schützen wir das Klima.



#### Komfort

Heizung von überall aus steuern mit der kostenlosen myPelletronic App.

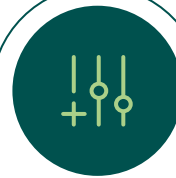

#### Anpassbarkeit

Die Heizung wird auf den Wärmebedarf Ihres Hauses abgestimmt und bleibt in der Leistungsgröße flexibel anpassbar.



#### Soziale Verantwortung

Wir unterstützen Menschen, die bereits von den Auswirkungen des Klimawandels betroffen sind.



Hier scannen für mehr  
Informationen über ÖkoFEN

[www.oekofen.com/de-de/ueber-uns/](http://www.oekofen.com/de-de/ueber-uns/)



# Feuer neu erfunden

Mit der ZeroFlame®-Technologie erreicht ÖkoFEN eine neue Dimension des klimafreundlichen Heizens mit Pellets. ZeroFlame®-Kessel senken Feinstaubemissionen auf Messwerte nahe Null und sorgen für eine hohe Luftqualität ohne zusätzliche Filtertechnik.



**Saubere Holzverfeuerung**  
für hohe Luftqualität



**Kein zusätzlicher Platzbedarf:**  
innovative Technik direkt im Kessel integriert



**Funktioniert immer:**  
auch in Start- und Nachlaufphasen



**Keine zusätzliche Wartung**  
und sicher in der Bedienung



**Zuverlässige Technik**  
und einfache Installation



**Kostengünstig**  
in der Anschaffung



# ZeroFlame® – Feuer ohne Flamme.

Mit der innovativen Verfeuerungstechnologie ZeroFlame® ist es ÖkoFEN nach jahrelanger, intensiver Arbeit in der eigenen Forschungsabteilung gelungen, einen großen Schritt in Richtung absolut sauberer Energieumwandlung aus Holzpellets zu machen.

Ziel war es, eine Lösung zu entwickeln, die in den Bereichen Komfort und Zuverlässigkeit für den Endverbraucher keine Einschränkungen zur bisherigen Technologie bedeutet. Die in der Branche überwiegend verwendeten elektrischen Hochvolt-Partikelfilter sind kostenintensiv und selten wartungsfrei. Deshalb haben wir weiter entschlossen an einer besseren und einfacheren Lösung gearbeitet, die direkt in der Verfeuerung stattfindet.

Mit der ZeroFlame®-Technologie gelang ÖkoFEN ein Meilenstein. Die speziell ausgeklügelte Luftstromführung bzw. -anreicherung in Kombination mit der besonderen Brennkammerkonstruktion sorgt für einen ganz besonderen Effekt: Die Flamme verschwindet fast vollständig und reduziert die ohnehin bereits sehr geringen Feinstaub-Partikelemissionen auf ein Minimum. Übrig bleibt nur:  
**Wärme und saubere Abluft!**

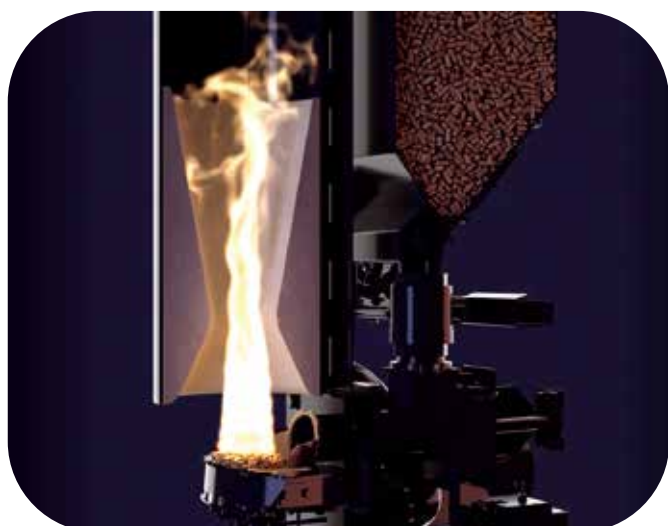

**OHNE ZeroFlame®**

Reguläre staubarme Verfeuerung



**MIT ZeroFlame®**

Staubemissionen nahe dem Nullwert

# Feinstaub-Emissionen unter Null.

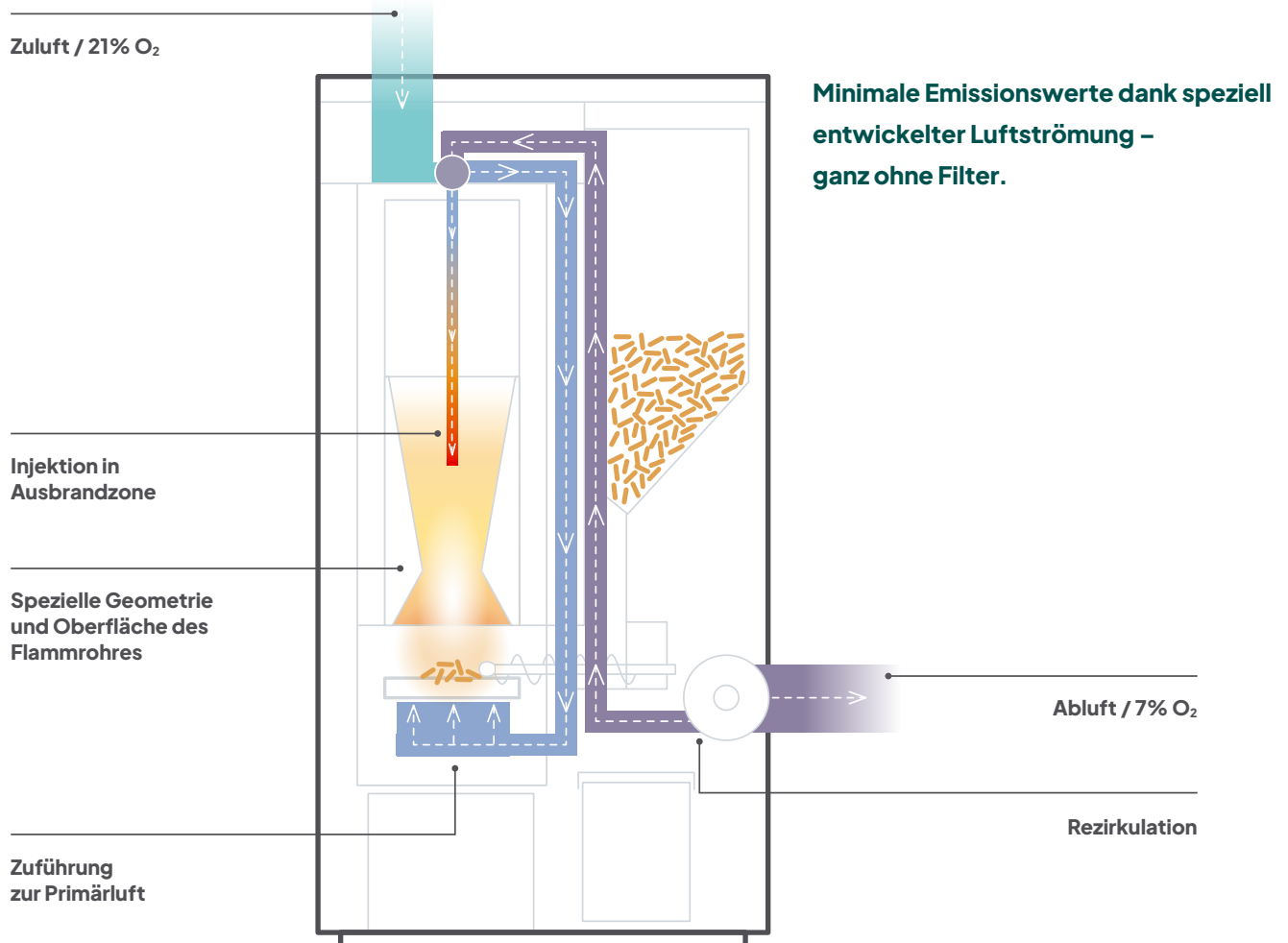

## Das Unsichtbare sichtbar machen:

Die Abluft ist so rein, dass nichts mehr zu sehen ist. Nur mit Hilfe eines kalten Gegenstands kann der Wasserdampf erkennbar gemacht werden.

## Weitere Informationen

[www.oekofen.com/de-de/zeroflame/](http://www.oekofen.com/de-de/zeroflame/)



# Alles aus einer Hand.



**Touch-Raumbedienteil**  
3,5 Zoll mit integrierter  
Raumtemperaturmessung



**Raumbedienteil  
mit LED-Anzeige**

**GreenFOX® Wärmepumpe**  
als eigenständiges Heizgerät oder  
zusammen mit eine Pelletheizung  
als Hybridsystem (Seite 62).  
Mehr Details in der GreenFOX®  
Broschüre.



**Flexilo Gewebetank**  
zur Pelletlagerung  
in verschiedenen Größen  
erhältlich

**All-in-One-Wärmespeicher**  
zur Warmwasserbereitung  
inkl. hygienischem  
Frischwassermodul



Mit Pelletheizungen von ÖkoFEN holen Sie sich eine Komplettlösung für Heizung und Warmwasser ins Haus – vollautomatisch, kompakt und komfortabel. Alle Komponenten des Energiesystems sind genau aufeinander abgestimmt und sorgen für Behaglichkeit und Wärme mit sehr hoher Effizienz.

● **Intelligente Einbindung  
der PV- oder  
Solarthermieanlage**



Pelletheizungen mit Brennwerttechnik

Pellematic Condens, Seite 15

Pellematic Smart XS, Seite 19



Pelletheizungen mit Heizwerttechnik

Pellematic Compact, Seite 25

Pellematic, Seite 28

# Schritt für Schritt zur neuen Pelletheizung.

Der Umstieg von Ihrer alten Heizung zu einer modernen Pelletheizung funktioniert ganz simpel und in wenigen Schritten. Ihr ÖkoFEN Berater informiert Sie gerne über alle nötigen Maßnahmen in Ihrem Haus und plant mit dem Fachhandwerker den Einbau der neuen Pelletheizung.



**Nur 3 – 4 Tage  
Montagezeit!**



## **Demontage**

Der alte Kessel wird gegebenenfalls abmontiert und der vorhandene Öltank fachgerecht entsorgt. Der Kamin kann meist weiter verwendet werden, oder ist schnell in Edelstahl saniert.

## **Einbringen**

Der neue ÖkoFEN Pelletkessel ist bereits komplett vormontiert und passt dank seiner kompakten Abmessungen durch fast jede Tür.

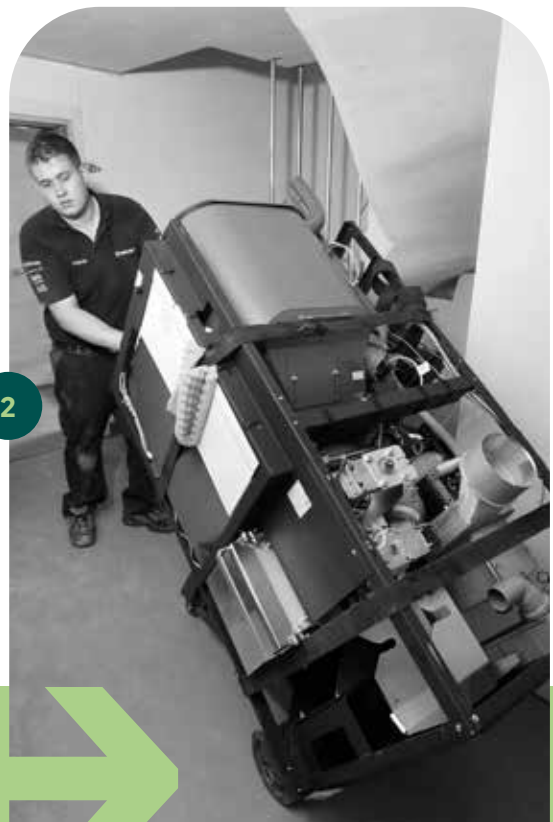

**Der erste Schritt zu Ihrer neuen Pelletheizung:  
Planungsbogen auf Seite 67/68**

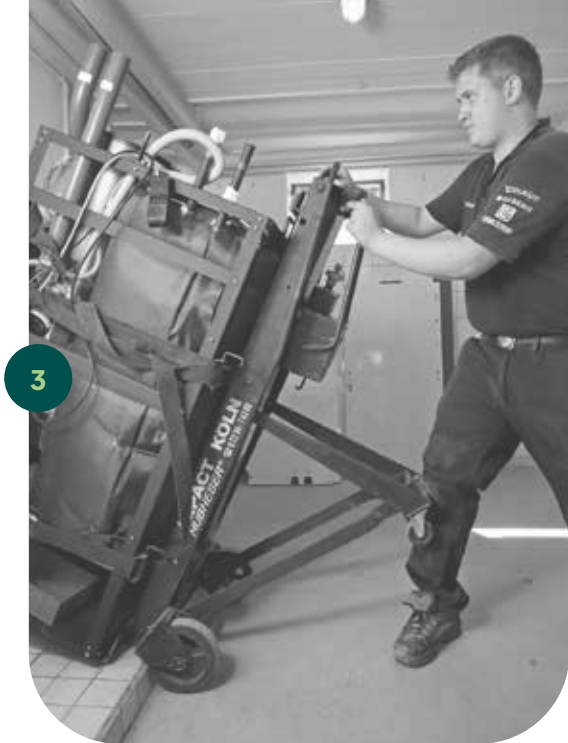

3

### Montage des Kessels

Im Heizraum genügt z. B. für die Pellematic Condens eine Aufstellfläche von ca. 70 x 70 cm. Vor Ort muss nur noch die Verkleidung montiert werden.



4

### Installation

Alle Anschlüsse führen nach oben. So kann die Pellematic Condens platzsparend wandbündig oder in einer Ecke des Raumes mit „plug & heat“ Zubehör installiert werden.



5

### Montage des Pelletlagers

Das Pelletlager wird meist im alten Tankraum eingerichtet. Die Flexilo Gewebetanks sind rasch und ohne weitere bauliche Maßnahmen aufgebaut.



6

### Fertig!

Einfach eingebaut und schnell installiert überzeugt die neue ÖkoFEN Pelletheizung ab dem ersten Tag.

# Brennwert- technik

Das  
Plus an  
Effizienz

ecc

ZeroFlame®

CONDENS 

Bereits 2004 führte ÖkoFEN den weltweit  
ersten Pelletkessel mit Brennwerttechnik ein  
und zählt heute zu den marktführenden Herstellern!



# Pellematic Condens

## Die hocheffiziente Pelletheizung.

Der Kessel mit der zukunftsweisenden Condens-Technologie macht den Einsatz der Brennwerttechnik in jedem Wärmeverteilsystem möglich, ob Heizkörper, Fußboden- oder Wandheizung.

Eine kompakte Bauweise mit geringer Stellfläche sowie die intelligente Anordnung aller Anschlüsse machen die Pellematic Condens zu einem einzigartigen Gerät. Sie punktet bei Effizienz und Platzbedarf und beschreibt damit eine neue Generation an Pelletkesseln.



**10 Jahre Garantie**  
Absolutes Vertrauen  
in ÖkoFEN Qualität\*

### 10 verschiedene Leistungsgrößen

10 kW (bis 3 kW)  
12 kW (bis 4 kW)  
14 kW (bis 4 kW)  
16 kW (bis 5 kW)  
18 kW (bis 6 kW)

20 kW (bis 6 kW)  
22 kW (bis 7 kW)  
25 kW (bis 8 kW)  
28 kW (bis 8 kW)  
32 kW (bis 10 kW)



**CONDENS** 

**ZeroFlame®**

bei 10-18 kW



Energie-Effizienz  
Produktlabel



**Bis zu  
15 % Pellets  
sparen.**



**Kombinierbar mit**  
Kombiwärmespeicher  
Smartlink (10-18 kW)

\*auf Kesselkörper inkl. Edelstahl-Wärmetauscher

# Raffinessen im Detail

Einfacher Wartungs-  
und Reinigungszugang

Vollautomatische  
Wärmetauscherreinigung  
(Mechanisch und mit Wasser)

 Flammraumsensor

Edelstahl-Brennkammer



Edelstahl-Brennwert-  
wärmetauscher

Flammrohr  
auf Feuerfestbeton

E-Zündung mit Glühstab  
nur 250 Watt Leistung

Pelletzuführung  
Vakuumsaugsystem

Touch-Bildschirm  
für einfache Bedienung

Zwischenbehälter  
50 l / 32 kg

Geprüfte Rückbrandsicherung

 Unterdruckmessung

 Multisegment-Brennteller

**Komfort-Aschebox**  
Optimiert für lange Entleerintervalle,  
automatische Benachrichtigung  
bei voller Box.



# Hocheffizient, sauber und sparsam.

ÖkoFEN Condens Pelletkessel schaffen das – auf den ersten Blick – Unmögliche: Sie schöpfen den Energiegehalt, der in Pellets steckt, nahezu restlos aus. Durch die zusätzliche Wärmegewinnung aus der im Wasserdampf enthaltenen Restwärme wird ein Wirkungsgradgewinn bis zu 15 % erzielt.

Aufgrund der Effizienzsteigerung sinkt der Brennstoffverbrauch. Dank der Brennwerttechnik wird das Abgas darüber hinaus ganz natürlich zusätzlich gereinigt. So werden die Heizkosten gesenkt und auch die Umwelt geschützt. Die revolutionäre Condens-Technologie ermöglicht den flexiblen Einsatz der Brennwerttechnik in jedem Wärmeverteilsystem, ob Heizkörper, Fußboden- oder Wandheizung.



**Weitere Informationen**  
[www.oekofen.com/de-de/brennwerttechnik/](http://www.oekofen.com/de-de/brennwerttechnik/)



## Bis zu 15 % Heizkostensparnis

Brennwerttechnik bedeutet zusätzlicher Wärmegewinn aus den Abgasen. Das bringt einen Energiegewinn und reduziert die Heizkosten um bis zu 15%. Je niedriger die Rücklauftemperatur des Heizsystems, desto höher der Brennwertnutzen und der Wirkungsgrad.



# Pellematic Smart XS

## Die All-in-One-Lösung

Die Pellematic Smart XS bietet Pelletheiztechnik mit kompaktem Pufferspeicher, optionaler Solarkombination, Heizkreisgruppen und ein Frischwassermodul. Die kompakte Bauweise und flexible Anschlussanordnung ermöglichen eine optimale Anpassung an Ihren Heizraum.



**10 Jahre Garantie**  
Absolutes Vertrauen  
in ÖkoFEN Qualität\*

Auch mit 180 kg-Behälter  
für Handbefüllung erhältlich.

### 5 verschiedene Leistungsgrößen

10 kW (bis 3 kW)  
12 kW (bis 4 kW)  
14 kW (bis 4 kW)  
16 kW (bis 5 kW)  
18 kW (bis 6 kW)

Bitte die technischen  
Mindestanforderungen zur  
Pufferspeicherungspflicht bei  
der Förderung beachten.



### Alles aus einer Hand

Höhere Effizienz dank perfekt aufeinander  
abgestimmter Komponenten aus Pufferspei-  
cher, Heizkreissystem und Regelung.



### Richtig dimensioniert

Die ideale Speichergröße für die Kombination  
mit Solarkollektoren lässt sich mit folgender  
Faustregel berechnen:  
1 m<sup>2</sup> Kollektorfläche = 80 l Speicherinhalt.



Energie-Effizienz  
Produktlabel



**4in1-Pellet-  
Brennwertheizung  
auf 0,9 m<sup>2</sup> inkl.  
Puffer und Solar.**

\*auf Kesselkörper inkl. Edelstahl-Wärmetauscher.

# Raffinessen im Detail

**Wärmeverteilung**  
bis zu zwei Heizkreisgruppen  
direkt montierbar

**Sicherheitsgruppe**

**CONDENS**  
Edelstahl-Brennwert-  
wärmetauscher

**Vollautomatische  
Wärmetauscherreinigung**

**335 l/360 l Pufferspeicher**  
für Warmwasser und Solar

**E-Zündung mit Glühstab**  
nur 250 Watt Leistung

**Wärmedämmung**  
für weniger Stillstandsverluste

**Solar-Wärmetauscher oder  
E-Heizstab**  
optional und nachrüstbar

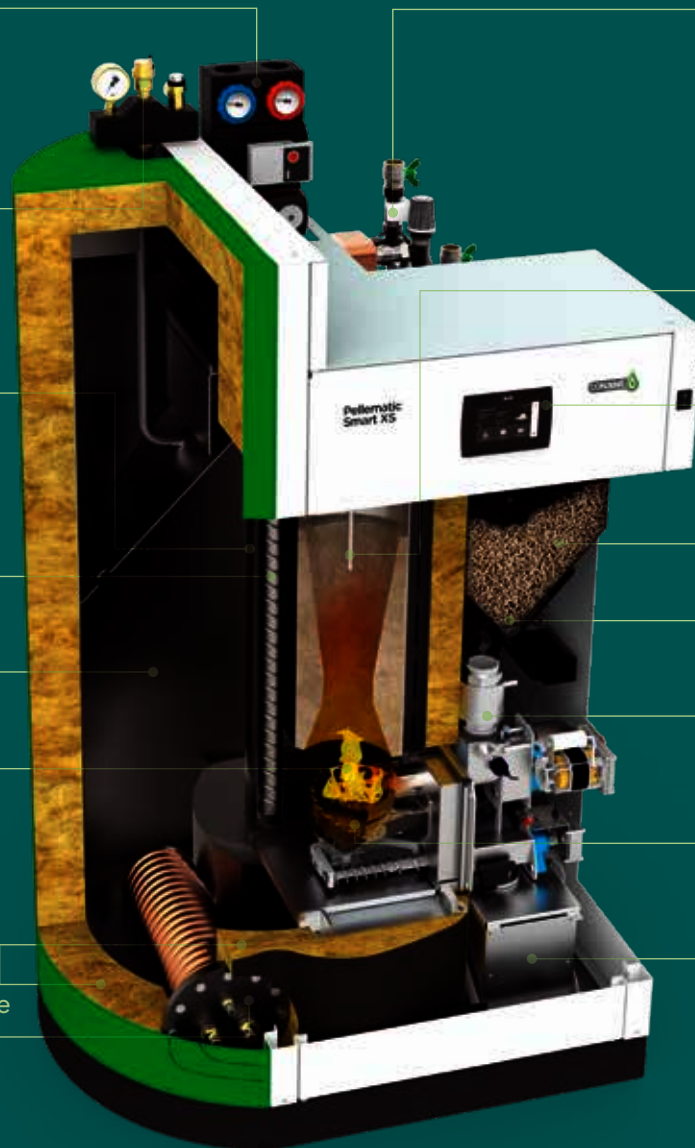

**Frischwassermodul**  
für hygienische  
Warmwasserbereitung

**ecc**  
Flammraumsensor

**Touch-Bildschirm**  
für einfache Bedienung

**Pellet-Tagesbehälter**

**ecc**  
Unterdruckmessung

**Geprüfte  
Rückbrandsicherung**

**ecc**  
Multisegment-Brennteller

**Aschebox**  
optimiert für lange  
Entleerintervalle,  
automatische  
Benachrichtigung  
bei voller Box.



Wir sind froh, uns für die Pellematic Smart XS entschieden zu haben. Die All-in-One Heizung passt ideal in unseren kleinen Heizraum und vereint trotzdem alle Funktionen der Heizung. Vom Pufferspeicher bis zu den Heizkreisgruppen inklusive Solarheizung ist alles in dem vielseitigen Gerät integriert.

Familie Lüdemann



## Alles in einem – auf nur 0,9 m<sup>2</sup>

Die Pellematic Smart XS vereint Pelletbrennwerttechnik, Pufferspeicher, Heizkreisgruppen mit Solarheizung und Frischwassermodul in nur einem Gerät. Die komplette Heizanlage kann auf knapp 1 m<sup>2</sup> und an einer Seite wandbündig installiert werden.



### Pelletkessel

Die Pellematic Smart XS bietet den ganzen Komfort einer Pelletheizung mit Condens Brennwerttechnik – vollautomatisch und effizient.



### Warmwasserbereitung

Ein Frischwassermodul sorgt für die hygienische Aufbereitung des Warmwassers. Auch ein Heizstab kann integriert werden, um die Heizung mit PV-Strom zu unterstützen.



### Heizkreisgruppe

Für die Verteilung des Heizungswassers sorgt eine gemischte Heizkreisgruppe. Optional kann auch eine zweite Heizkreisgruppe installiert werden.



### Solarheizung (optional)

Die Wärmeübertragung erfolgt über einen Rippenrohrwärmetauscher, der bei Bedarf mit wenig Aufwand nachgerüstet werden kann.

# Heizwert- technik



Das  
**Original**  
seit über  
**20 Jahren**

# Die originale -Technologie.

Die Efficient Combustion Control-Technologie (ecc) von ÖkoFEN garantiert beste Verbrennung, einen sicheren Betrieb und sehr hohe Wirkungsgrade. Sie besteht aus folgenden drei Komponenten: **Multisegment-Brennteller, Flammraumsensor und Unterdruckmessung.**

Seit 2013 sind alle ÖkoFEN Pelletkessel mit der ecc-Technologie ausgestattet und unterschreiten durch die optimierte Verbrennung deutlich alle geltenden Emissions-Grenzwerte.



## Multisegment-Brennteller

Der Multisegment-Brennteller sorgt durch eine verbesserte Verbrennungsluftzufuhr und optimierte Aschebeseitigung für eine gleichbleibend hohe Verbrennungsqualität über den gesamten Betriebsverlauf.



## Flammraumsensor

Der Flammraumsensor erkennt automatisch den Energiegehalt der Pellets und passt daraufhin die Flammraumtemperatur sowie die Regelparameter an. Dies sorgt für eine reibungslose Verbrennung, Flexibilität beim Heizen und einen noch höheren Wirkungsgrad bei gleichzeitig niedrigen Emissionen.



## Unterdruckmessung

Die Unterdrucküberwachung regelt die Verbrennungsluftzufuhr bedarfsgerecht und vollautomatisch. Gemeinsam mit den Daten des Flammraumsensors sorgt sie für eine effiziente und saubere Verbrennung sowie hohe Betriebssicherheit.

## Clever. Noch mehr Vorteile bei ÖkoFEN:



## Flexible Kesselleistung

Lebens- und Wohnsituationen ändern sich manchmal. Bei ÖkoFEN ist eine nachträgliche Anpassung der Leistung dank modularer Bauweise möglich. Je nach Kesseltyp kann z. B. ein 10 kW Kessel auf 18 kW aufgerüstet oder ein 32 kW Kessel bei nachträglicher Dämmung des Hauses auf 20/25 kW gedrosselt werden. Damit entfällt ein teurer Komplett-Austausch der Heizanlage.



## Sauber heizen

Auch auf dem Gebiet des Umweltschutzes wird ÖkoFEN seiner Pionierstellung gerecht: Durch die ausgefeilte Verbrennungstechnik und Regelung werden äußerst niedrige Staubemissionen erreicht. Nicht umsonst wurde ÖkoFEN mehrfach mit internationalen Umweltzeichen ausgezeichnet.



# Pellematic Compact

## Das Raumwunder.

Als einer der kompaktesten Pelletkessel am Markt überzeugt die Pellematic Compact durch die Möglichkeit der Wand- und Eckpositionierung. Der Kessel findet im kleinsten Heiz- oder Technikraum Platz. Zusätzlich ermöglicht die Online-Funktion die Verarbeitung von Live-Wetterdaten. Die vorausschauende Anpassung an die Wetterprognose erhöht den Bedienkomfort und sorgt für Energieeinsparung sowie angenehme Raumtemperaturen.

**Ihr Vorteil: Die Heizung für wenig Platz und viel Komfort.**

### 10 verschiedene Leistungsgrößen

10 kW (bis 3 kW)  
12 kW (bis 4 kW)  
14 kW (bis 4 kW)  
16 kW (bis 5 kW)  
18 kW (bis 6 kW)

20 kW (bis 6 kW)  
22 kW (bis 7 kW)  
25 kW (bis 8 kW)  
28 kW (bis 8 kW)  
32 kW (bis 10 kW)



bei 10-18 kW



**Energie-Effizienz  
Produktlabel**



**Energie-Effizienz  
Systemlabel**

Pellematic Compact 10 kW  
mit 4x Pellesol-Top und  
Pellaqua Systemspeicher 800 l



**Geringer  
Platzbedarf  
für einfache  
Planung und  
Installation.**



### Äußerst kompakt

Komplett vormontiert passt die Pellematic Compact durch beinahe jede Tür. Demontagearbeiten sind beim Einbau meist nicht notwendig.



### Kombinierbar mit

Kombiwärmespeicher  
Smartlink (10-18 kW)  
(förderfähig 360 l - 12 kW)

# Raffinessen im Detail

Einfacher Wartungs-  
und Reinigungszugang

Vollautomatische  
Wärmetauscherreinigung

 Flammraumsensor

Wärmetauscher

E-Zündung mit Glühstab  
nur 250 Watt Leistung

Pelletzuführung  
Vakuumsaugsystem

Touch-Bildschirm  
für einfache Bedienung

Pellet-Tagesbehälter

 Unterdruckmessung

Geprüfte Rückbrandsicherung

 Multisegment-Brennteller

**Komfort-Aschebox**  
optimiert für lange Entleerintervalle,  
automatische Benachrichtigung  
bei voller Box.

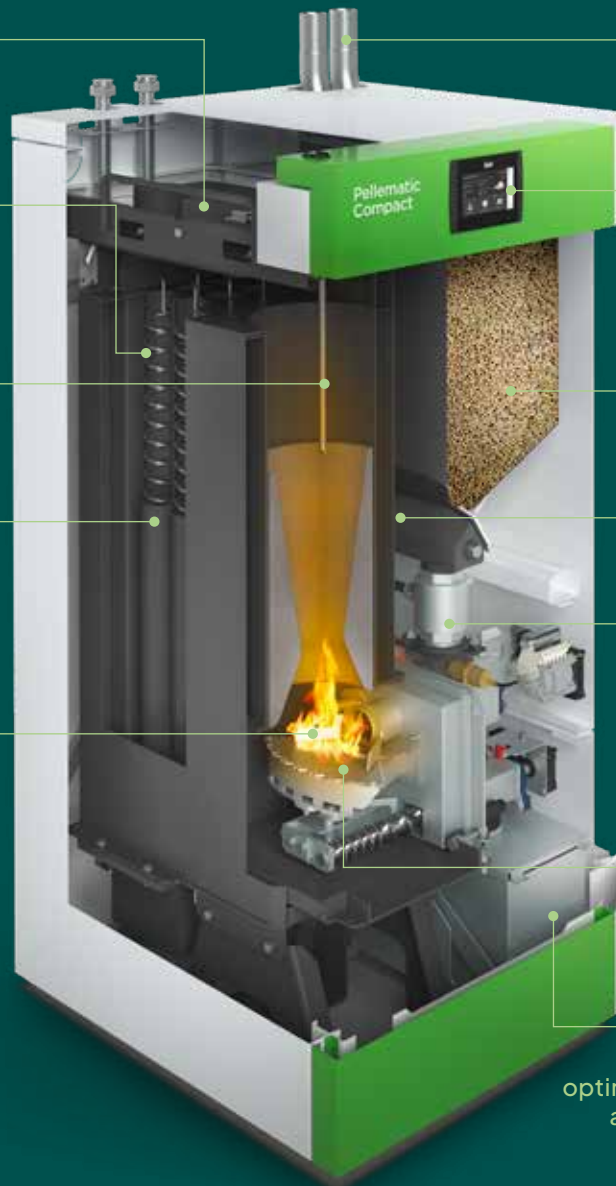

# Pellematic Compact mit ZeroFlame®-Technologie.

Mit der ZeroFlame®-Technologie hat ÖkoFEN einen neuen Standard für eine emissionsarme und saubere Verbrennung definiert und besticht durch viele Vorteile:



## Kompakte Bauweise

Als einer der kompaktesten Pelletkessel am Markt überzeugt die Pellematic Compact durch die Möglichkeit der Wand- und Eckpositionierung. Für schnelle Um- und Einsteiger ist der innovative Kesseltyp auch zur Handbefüllung mit einem separaten 180 kg Behälter verfügbar. Das macht die Planung einfach und schafft Platz im Haus.



## Einfache Installation

Die Installationsfreundlichkeit der Pellematic Compact zahlt sich mehrfach aus: Die kompakte Größe macht Demontearbeiten häufig überflüssig. Zudem ist die Installation dank der intelligent angeordneten und flexiblen Anschlüsse zeitsparend und einfach.



## Plug & Heat

Als Spezialist bieten wir neben Pelletkesseln auch eine Vielzahl an Zubehörteilen, wie z. B. passende Lagerlösungen und Produkte zur Wärmespeicherung und -verteilung an. Alle ÖkoFEN Produkte sind perfekt aufeinander abgestimmt. Das spart Installations- und Servicekosten.



## Sparsam und effizient

Die Pellematic Compact verfügt, wie alle ÖkoFEN Kessel, über die hocheffiziente Verbrennungsregelung ecc (efficient combustion control), bestehend aus Multisegment-Brennteller, Flammraumfühler und Unterdrucküberwachung. Das erhöht die Langlebigkeit Ihrer Heizung.

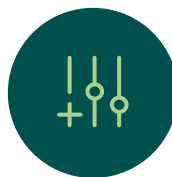

## Voller Komfort

Die Pellematic Compact bietet maximalen Komfort. Reinigung, Entaschung und Zündung funktionieren vollautomatisch, zuverlässig und äußerst leise. Die Ascheentleerung muss nur 1 - 3 mal pro Heizsaison erfolgen. ÖkoFEN Heizkessel müssen in der Regel nur einmal jährlich gewartet werden.



## Vernetztes Heizen

Angenehme Wärme – das ist es, was Sie von Ihrer Pelletheizung erwarten dürfen. Über Ihr Smartphone lässt sich die Heizung bequem von überall steuern. Die Verarbeitung von Online-Wetterdaten ermöglicht noch mehr Effizienz und die Bedienung des Heizsystems aus der Ferne erhöht den Komfort.

# Pellematic

## Das Original

Die Kesselleistung der Pellematic wird genau auf Ihren Wärmebedarf abgestimmt. Ändern sich die Anforderungen, zum Beispiel durch Isolierung Ihres Hauses, kann ein Servicetechniker durch ein paar Handgriffe die Kesselleistung den neuen Gegebenheiten anpassen.

Ihr Vorteil: Geringerer Pelletverbrauch durch eine allzeit optimale Auslastung der Anlage und somit geringere Brennstoffkosten.



**Der Klassiker –  
seit 1997 ständig  
weiterentwickelt**



**Moderne Heiztechnik**  
spart Energie,  
heizt höchst zuverlässig  
und preisgünstig.

20 kW (bis 6 kW)  
25 kW (bis 8 kW)  
32 kW (bis 10 kW)



**Energie-Effizienz  
Produktlabel**



**Energie-Effizienz  
Systemlabel**

Pellematic 20 kW mit Regelung  
Pelletronic Touch, 5x Pellesol-Top  
und Pellaqua Systemspeicher 800 l



**Mit Solar erweiterbar**  
Mit ÖkoFEN Pellesol-Top Solarkollektoren und  
einem Pellaqua Pufferspeicher



# Raffinessen im Detail

 Unterdruckmessung

 Flammraumsensor

Einfacher Wartungs-  
und Reinigungszugang

Integrierte  
Rücklaufanhebung

 Multisegment-  
Brennteller

Einfacher Wartungs-  
und Reinigungszugang

Vollautomatische  
Wärmetauscherreinigung

Zwischenbehälter  
mit Vakuumsaugsystem

Edelstahl-Brennkammer  
für rasches Erreichen der  
optimalen Verbrennungs-  
temperatur – weniger  
Stillstandsverlust

Geprüfte  
Rückbrandsicherung

E-Zündung mit Glühstab  
nur 250 Watt Leistung

Komfort-Aschebox (optional)  
staubarme Entleerung mit  
automatischer Meldung  
bei voller Box.

Vollautomatische  
Ascheaustragung  
(optional)



# Pelletronic Touch

## Die vollautomatische Regelung für das ganze Energiesystem.

Der innovative Heizkreisregler Pelletronic Touch organisiert das gesamte Energiesystem, ganz ohne manuelle Eingabe. Und sollten Sie doch Anpassungen vornehmen, können Sie bequem via App am Smartphone, Tablet oder PC von überall aus und jederzeit auf die Heizung zugreifen. Durch die Auswertung von Online-live-Wetterdaten am Standort regelt der Pelletronic Touch die Heizung so, wie es für ein angenehmes Raumklima und den effizienten Betrieb am besten ist. Das sorgt für Komfort und spart wertvolle Heizenergie.



### Online-Wetterdaten

Die App regelt die Heizung je nach Wetterprognose\*

### myPelletronic App

Kinderleichte Bedienung auch unterwegs\*

### Internet-Schnittstelle serienmäßig

Einfach mit dem Internet-Router zu verbinden

### Datensicherheit gegeben

Keine Datenaufzeichnung und keine Speicherung persönlicher Daten

\* Ausführliche Informationen zur App auf der Seite 33.



Mit smartem Energiemanagement Heizkosten sparen.



# Regelung im Detail.

Der Allesregler ist auf bis zu sechs Heizkreise, drei Warmwasserboiler, drei Pufferspeicher sowie Solaranlagen mit je zwei Solarkreisen erweiterbar.



## Individuelles Dashboard

Der Startbildschirm kann individuell angepasst werden. So sehen Sie die wichtigsten Funktionen auf den ersten Klick.



## Der Allesregler

Mit dem Pelletronic Touch regeln Sie das komplette Wärmesystem Ihres Zuhauses.

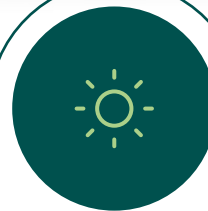

## Heizen nach Wetterprognose\*

Der Regler wertet Online-Wetterdaten für Ihren Standort aus und passt die Heizung entsprechend an.



## Kabelloser Raumtemperaturfühler

Die exakte Regelung der Heizung über Raumtemperaturfühler wird durch das kabellose Übertragungsverfahren zum Kinderspiel, und das mit stromsparender Technik zur weitreichenden Datenübertragung. Zudem wird die Luftfeuchtigkeit im Raum angezeigt.

01



02



## Vom Wohnraum aus steuern

Sie müssen für Einstellungsänderungen nicht in den Heizraum gehen. Ihre Heizung lässt sich auch vom Wohnraum aus bedienen, z. B. über die kostenlose myPelletronic App. Weitere Bedienmöglichkeiten: Das Design-Bedienteil [01] mit 3,5 Zoll Touchscreen bietet dieselbe Übersichtlichkeit wie das Display im Heizraum. Oder Sie nutzen die Fernbedienung mit LED-Anzeige [02] als zweite Bedienvariante. Die Module sind optional bestellbar.

\* Funktionen stehen nur bei vorhandener Internetverbindung mittels bauseitigem Internetrouter zur Verfügung.



Ohne Aufpreis:

# myPelletronic-App\*

## Einfache Bedienung von überall

Die App ermöglicht mit nur einem Klick den Vollzugriff auf die ÖkoFEN Heizung. Der Zugriff kann jederzeit und mobil über das Smartphone oder Tablet erfolgen.

**Einheitliche  
Benutzerober-  
fläche auf allen  
Geräten**



## PC über Browser

**Online-Zugriff auf my.oekofen.info**  
My.oekofen.info ist ein übersichtliches Online-Portal zum Energiemanagement, das ebenso wie die App eine vollumfängliche Bedienung am PC ermöglicht. Das Online-Portal ist der ideale Einstieg in das smarte Heizen.



## Virtueller Kundendienst

**Online Heizungs-Check  
Alles auf einen Blick**

Nach Zustimmung kann der Servicepartner (Kundendienst, Fachhandwerker) via Fernwartung die Anlage online betreuen. Kann ein Problem nicht online gelöst werden, ist der Servicepartner aufgrund der Einsicht in die Anlage bereits optimal auf den Einsatz vorbereitet.



## Online Wetterdaten / Ökomodus

**Mehr Effizienz durch reduzierte Heiztemperaturen und maximale Stromeigennutzung**

Durch die Auswertung von Online-Live-Wetterdaten des Standortes aktiviert die Heizung den Ökomodus. Dieser reduziert die Heiztemperaturen vorausschauend bei Schönwetter, sorgt so für ein angenehmes Raumklima und spart wertvolle Heizenergie. Zusätzlich können Online-Wetterdaten auch dafür genutzt werden, bei Schönwetter und Stromüberschuss einen externen Verbraucher (z. B. E-Heizstab) zu aktivieren.

## Pelletronic Touch im Smart Home

Die Pelletronic Regelung kann dank der Modbus-Schnittstelle mit fast jedem beliebigen Hausmanagement-System verbunden werden. So wird die Heizung integraler Bestandteil der Hausautomation und schafft durch die Abstimmung mit der restlichen Haustechnik (Lüftung, Kühlung, Beschattung) ein noch besseres Raumklima und sorgt für weniger Heizkosten.



Onlineversion live testen!  
[www.oekofen.com/de-de/pelletronic-touch/#touchdemo](http://www.oekofen.com/de-de/pelletronic-touch/#touchdemo)

\* Funktionen stehen nur bei vorhandener Internetverbindung mittels bauseitigem Internetrouter zur Verfügung.

# Pellematic Condens\_e

myENERGY365

myEnergy365 ist die Antwort auf die Frage nach unabhängiger Strom- und Wärmeerzeugung im Eigenheim. Mit der stromerzeugenden ÖkoFEN Pelletheizung in Kombination mit Stromspeicher, Wechselrichter und Photovoltaik-Anlage erzeugen Sie bis zu 100 % ökologische Wärme und Strom aus Pellets und Solar für Ihr Zuhause.

## Pelletkessel mit Stirlingmotor – Pellematic Condens 10 – 16 kW

Im Zentrum von myEnergy365 steht die stromerzeugende Pelletheizung. Die Pellematic Condens 10 – 16 kW kann in der e-Version sofort zur Stromerzeugung genutzt werden. Das optionale "eReady-Paket" ermöglicht eine spätere Nachrüstung. Dabei wird ein Stirlingmotor eingebaut, der die Energie aus Pellets in elektrische Energie umwandelt.



# Ganzjährig Strom und Wärme aus Pellets & Solar selbst erzeugen.

Das Konzept myEnergy365 ist modular aufgebaut und kann Schritt für Schritt ganz nach Bedarf und Budget verwirklicht werden. Auch eine bestehende PV-Anlage kann problemlos integriert werden. Entscheiden Sie flexibel, wie unabhängig Sie sein möchten!

## Photovoltaik-Anlage

Eine PV-Anlage mit ca. 35 m<sup>2</sup> Fläche und einer Leistung von 5 - 8 kW peak deckt rund 30 % des Strombedarfs eines Einfamilienhauses ab. Ohne Speicher wird überschüssig produzierter Strom aus der PV-Anlage ins öffentliche Netz eingespeist. Im myEnergy365-Konzept werden Stromerzeugung und Eigenverbrauch optimal aufeinander abgestimmt.

## Stromspeicher

Wird überschüssig produzierter Sonnenstrom aus der PV-Anlage zuhause gespeichert, kann er auch dort genutzt, statt ins Netz geliefert zu werden – auch wenn die Sonne nicht mehr scheint. Eine PV-Anlage mit Stromspeicher erreicht bereits rund 70 % Unabhängigkeit im Eigenheim.

## Erweiterung Stirling

In den sonnenarmen Monaten von November bis März bringt eine PV-Anlage weniger Ertrag, dafür läuft die Pelletheizung im Haus. Durch den Einbau eines Stirlingmotors wird nicht nur Wärme, sondern auch Strom erzeugt und im perfekt aufeinander abgestimmten myEnergy365-Konzept bis zu 100 % Unabhängigkeit erreicht.

Mit  
Photovoltaik  
**~30%**  
Unabhängigkeit

Mit  
PV + Speicher  
**~70%**  
Unabhängigkeit

Mit  
PV + Speicher  
+ Pelletheizung  
bis zu  
**100%**  
Unabhängigkeit



# Mehr Energie für Ihr Zuhause.



# Innovatives Energiemanagement –

## Stromüberschuss effizient nutzen.

Meist produziert die eigene PV-Anlage im Tagesverlauf dann viel Strom, wenn dieser kaum benötigt wird. Um diesen Eigenstrom maximal selbst nutzen zu können, bietet ÖkoFEN zwei Möglichkeiten: Smart Hybrid und Smart PV.

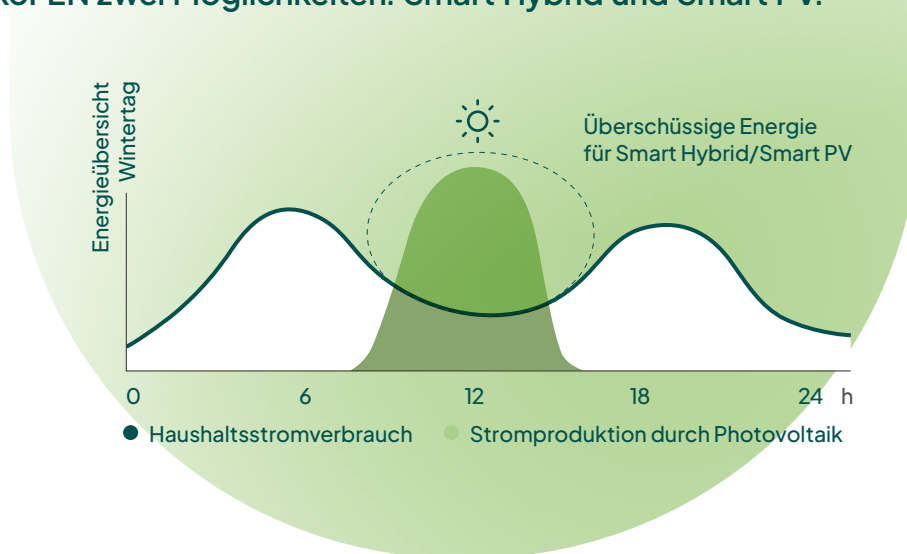

Smart Hybrid oder Smart PV sind Energiemanagementsysteme zur energieeffizienten Einbindung der eigenen Stromproduktion in Ihr Heizsystem. Die innovativen Technologien ermöglichen das Speichern von überschüssigem Solarstrom im Heizsystem. Über einen Heizstab wird nicht benötigte Energie im Wasser gespeichert. Die Datenauswertung erfolgt über das Bedienteil der Heizung oder ganz übersichtlich über den Onlinezugang zum Heizsystem.

**Mehr Effizienz**  
durch höheren  
Eigenverbrauchs-  
grad.

**Deutliche  
Laufzeit-  
Reduktion**  
des primären  
Heizsystems  
im Sommer.

**Reduziert die  
Amortisationszeit**  
Ihrer PV Anlage  
(oder anderer  
Stromerzeugung).

**Bedienung und  
Visualisierung**  
am Touch-  
Bedienteil der  
Heizung.

# Smart Hybrid

**Einfaches, stufenweises Strom-Eigenverbrauchsmanagement**  
Smart Hybrid ermöglicht anhand von Onlinedaten den eigenen PV-Strom einfach zu nutzen. Zum Beispiel zur Erwärmung eines Systemspeichers mit E-Heizstab inkl. einstellbarer Grenze zur Freigabe.

## Vorteile von Smart Hybrid:

- Digitale Ertragsprognose via Online-Wetterdaten
- Stufenweise Nutzung von prognostiziertem überschüssigem Solarstrom mit einem max. 6 kW E-Heizstab (Stufen 2/4/6 kW)
- Keine aktive Strommessung notwendig
- Deutliche Laufzeit-Reduktion des primären Heizsystems im Sommer, höhere Effizienz durch gesteigerten Eigenverbrauchsgrad
- Reduktion der Amortisationszeit der PV-Anlage
- Bedienung und Visualisierung am Touch-Bedienteil der Heizung
- Integration in bestehende und neue Systeme möglich

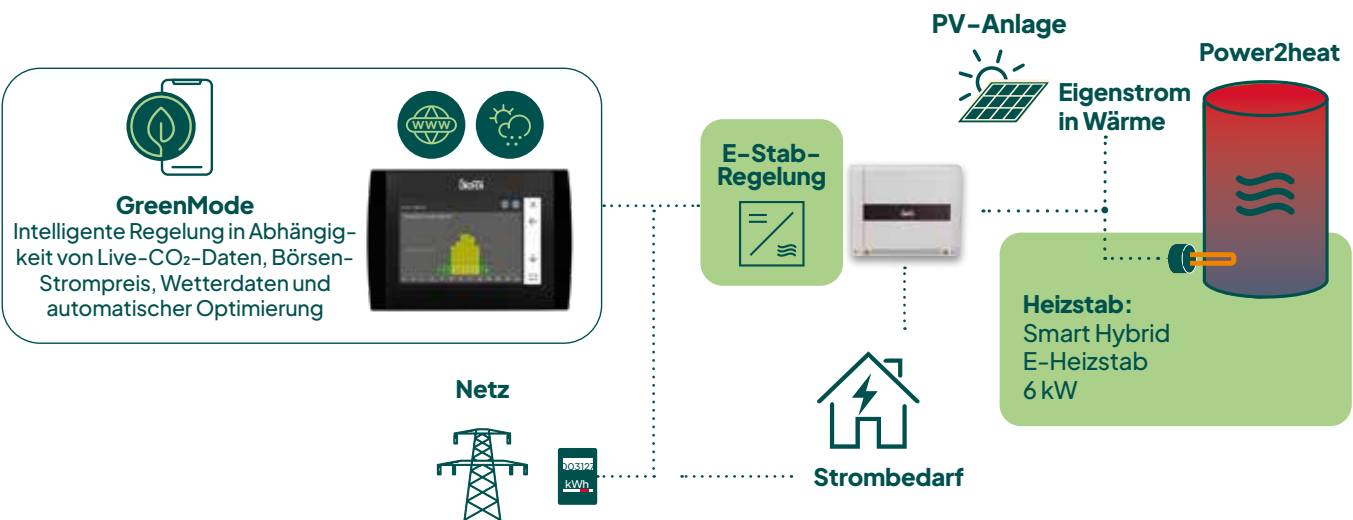

# Smart PV

## Intelligentes, stufenloses Strom-Eigenverbrauchsmanagement

Smart PV ermöglicht die Optimierung des Strom-Eigenverbrauchs durch die stufenlose Ansteuerung eines Heizstabs. Smart PV berücksichtigt verschiedene Stromerzeuger (auch parallele) wie Photovoltaikanlagen und den Stromerzeuger einer Heizanlage (Stirlingmotor).

### Vorteile von Smart PV:

- Messung von überschüssigem Solarstrom
- Stufenlose Nutzung von gemessenem überschüssigem Solarstrom mit einem max. 3 kW E-Heizstab
- Deutliche Laufzeit-Reduktion des primären Heizsystems im Sommer, höhere Effizienz durch gesteigerten Eigenverbrauchsgrad
- Reduktion der Amortisationszeit der PV-Anlage
- Bedienung und Visualisierung am Touch-Bedienteil der Heizung
- Integration in bestehende und neue Systeme möglich

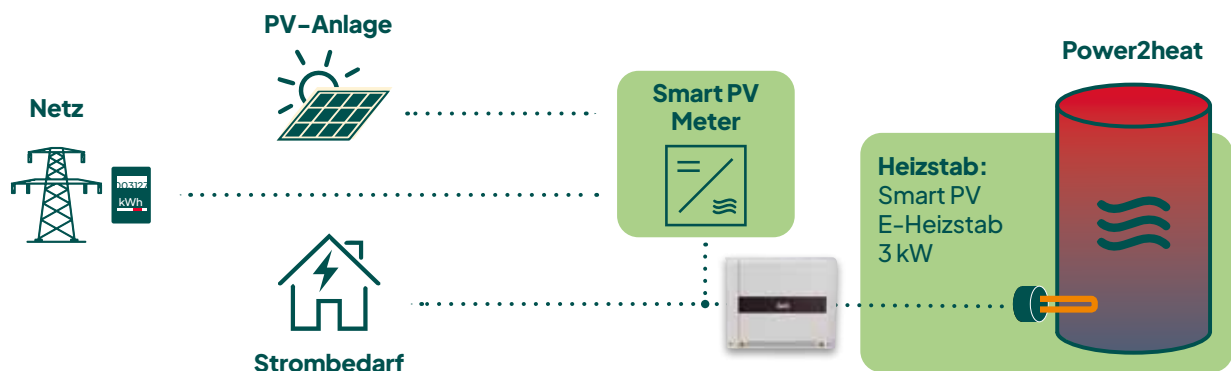

# Pufferspeicher: Maximale Effizienz für die Pelletheizung



## Das Wärmezentrum

gleicht Unterschiede zwischen Energieerzeugung und -verbrauch aus.



## Saubere Heizraumlösung

Erleichtert dem Fachhandwerker die Installation und Montage, schafft Platz im Heizraum.



## Komplett und vielseitig

Platzsparende Multifunktionslösung ohne aufwändige Installationen.



## Wärme-Schichtsystem

für eine bestmögliche, effiziente und kostensenkende Wärmenutzung.

# Raffinessen im Detail

Edelstahl-  
Wellrohrwärmetauscher

Heizkreisgruppen  
inkl. Isolierung

Solarladegruppe

100 mm Vliesdämmung  
für weniger Wärmeverlust

Solarregister

Rücklaufschichtkanal  
für bessere Schichtung

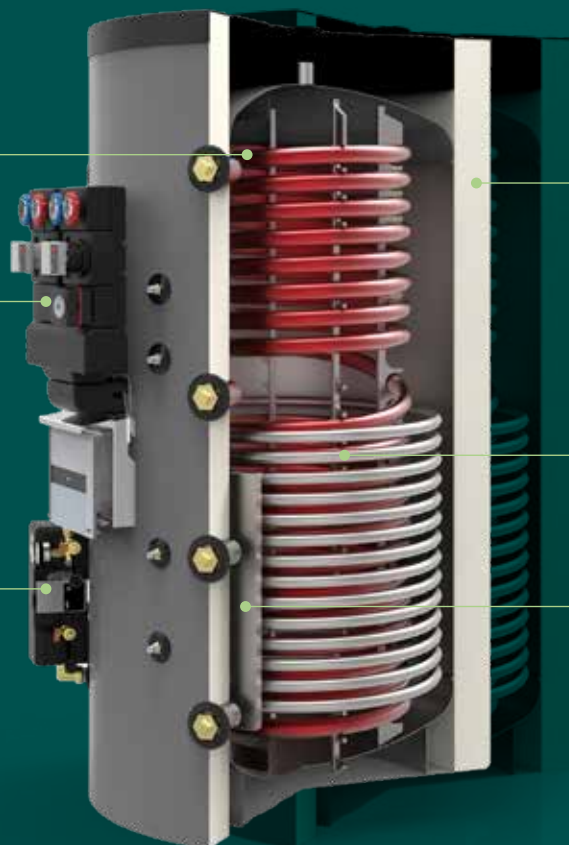

# Pellaqua Systemspeicher

Die optimale Schnittstelle zwischen Ihrer Pelletheizung und den Solarkollektoren. Der Pufferspeicher gleicht Unterschiede zwischen Energieerzeugung und -verbrauch aus und verlängert so die Laufzeit der Pelletheizung. Zudem verringert sich die Anzahl der Brennerstarts und der Brennstoffbedarf sowie die Brennstoffkosten sinken. Der Pellaqua ist die perfekte Systemlösung für Energieverschmelzung und Warmwasserbereitung.

## Mehr als ein gewöhnlicher Pufferspeicher

ÖkoFEN bietet besonders ausgeklügelte Systemspeicher an. Durch die intelligente interne Verrohrung können Pumpengruppen inkl. Heizkreisregelbox direkt am Puffer montiert werden. Das spart Installationsmaterial, Montagezeit und reduziert den Platzbedarf im Heizraum.

**Erhöht die Jahresleistung** der Heizungsanlage.

**Spart Heizkosten** durch bessere Brennstoffnutzung.

**Sorgt für eine lange Lebensdauer** der Pelletheizung.

## Optionen

- Edelstahlwellrohr-Wärmetauscher
- Frischwassermodul
- Bis zu drei Heizkreisgruppen
- Solarladegruppe

## Speichergößen

- 600 l
- 800 l
- 1.000 l
- 1.500 l\*



**All-in-One: Alle Heizkomponenten direkt am Speicher aufbaubar**



\* Größe 1.500 l: Nur als Pufferspeicher ohne integrierten Wärmetauscher und aufbaubare Heizkreisgruppen erhältlich.



### Kleines Platzwunder

Mit Abmessungen von gerade einmal 50,9 cm Breite x 73 cm Tiefe und 198 cm Höhe ist der innovative Kombiwärmespeicher die perfekte Lösung für besonders kleine Heizräume. Platzsparend wird er direkt am Kessel platziert – kann aber auch frei aufgestellt werden.



### Spart bis zu einen Tag Installationszeit

Durch die Integration von Pufferladung und Frischwassermodul sowie der aufbaubaren Pumpengruppen ist der Smartlink ein echter Alleskönner und spart dem Fachhandwerker bis zu einen Tag Installationszeit.



# Raffinessen im Detail

Entlüftung

Zirkulationsset  
optional

Frischwassermodul  
für hygienische  
Warmwasserbereitung

E-Heizstab Option 1  
Warmwasserbetrieb

Heizkreisregler  
unter Verkleidung  
montierbar

E-Heizstab Option 2  
Heizungsbetrieb

Heizkreisgruppen  
für bis zu zwei Heizkreise  
direkt montierbar  
(ohne Verteilerbalken)

Pufferladegruppe  
inklusive Rohrverbindungen

Sicherheitsgruppe

Schichtbleche  
für optimale Schichtung

Hocheffizienzisolierung

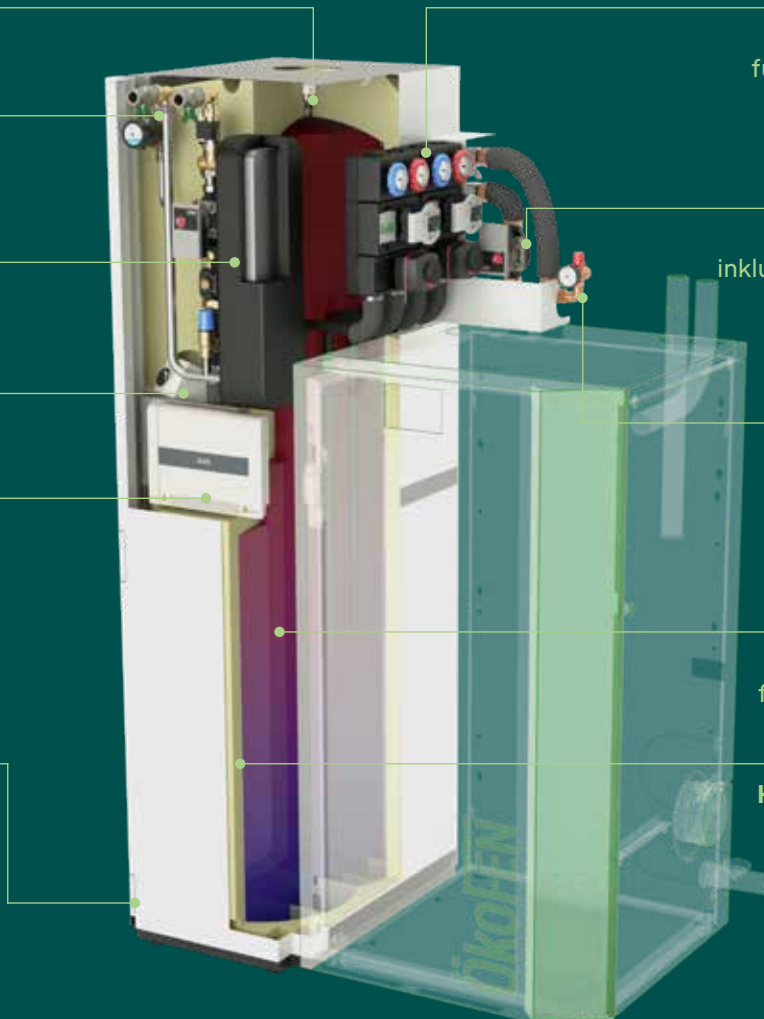

# Smartlink Kombispeicher

**Wärmespeicher neu gedacht – effizienter und platzsparender.**

Die Optimierung der gesamten Heiztechnik rund um die Pelletheizung war das Ziel bei der Entwicklung des Smartlinks. Der Kombispeicher umfasst die Warmwasserbereitung mit einem hygienischen Frischwassermodul, aufbaubare Heizkreisgruppen sowie Pufferlade- und Sicherheitsgruppe. Neben der Optik, die perfekt auf Pellematic Condens und Compact abgestimmt ist, besteht der Smartlink zudem durch seine hohe Effizienz.



**Inklusive  
Frischwasser-  
modul**



Bitte die technischen Mindestanforderungen zur Pufferspeicherpflicht bei der Förderung beachten (mind. 30l/kW).



**All-in-One-  
Frischwassermodul**

- Heizkreisgruppen montierbar
- Solarwärme integrierbar
- Pufferspeicher mit 360 l
- Pufferladegruppe



**Kompakte &  
flexible Aufstellung**

Der Smartlink passt perfekt neben die Pelletheizung, braucht nur 1 m<sup>2</sup> Platz und eignet sich ideal für eine Eckpositionierung.



**Technische Daten**

- 360 l Puffervolumen
- Pufferladepumpe
- Frischwassermodul (21 l/min.)
- Bis zu 420 l Warmwasser mit 40°C
- Anschlüsse für bis zu zwei Heizkreisgruppen
- Sicherheitsgruppe

# Vorteile

Die ÖkoFEN Brauchwasser-Wärmepumpe kann mit jedem ÖkoFEN-Pelletkessel kombiniert werden. Die Installation ist unkompliziert und kann in bestehenden Räumen in der Regel ohne größere bauliche Anpassungen erfolgen. Durch das kompakte Design kann die Brauchwasser-Wärmepumpe im Heizraum, im Keller oder im Technikraum aufgestellt werden.



## Zukunftsfähig & nachhaltig

Durch eine spezielle Edelstahllegierung und das natürliche Kältemittel R290 ist die Brauchwasser-Wärmepumpe für eine nachhaltige Nutzung mit langer Lebensdauer entwickelt.



## Einsparung

Mit einer Warmwasser-Wärmepumpe ist die Wärmegewinnung nicht nur nachhaltig, sondern auch kostengünstig. So sind bei den Betriebskosten Einsparungen von 30 % oder mehr – im Vergleich zu fossilen Brennstoffen – möglich.



## Isolierung und Warmwasser-Booster

Die verwendete Hartschaumisolierung sorgt mit geringem Aufwand für langanhaltende Wärme (Energieeffizienzklasse B). Zudem sorgt ein keramischer E-Heizstab für einen Warmwasser-Booster.



## Trockene Kellerräume

Die Brauchwasser-Wärmepumpe sorgt bei Betrieb in den Sommermonaten für eine angenehme Entfeuchtung der Kellerräume und beugt so schlechtem Raumklima vor.



## Optimiert für Pelletbetrieb

Durch die große Wärmetauscherfläche und die intelligente Kommunikation ist die Brauchwasser-Wärmepumpe optimal für den Betrieb mit einer ÖkoFEN Pelletheizung geeignet.



## Laufzeit und Effizienz

Die Brauchwasser-Wärmepumpe ist mit einem COP von 3,1 und einem Fassungsvermögen von 300 l perfekt für ein Einfamilienhaus geeignet.

# Brauchwasser- Wärmepumpe

## Die Wärmepumpe für effiziente Warmwasserbereitung

Brauchwasser-Wärmepumpen sind eine effiziente und klimafreundliche Lösung zur Warmwasserbereitung. Sie nutzen die in der Umgebungsluft enthaltene Wärmeenergie, um Brauchwasser zu erwärmen, und bieten dadurch eine praktische sowie nachhaltige Ergänzung zu einem bestehenden Heizsystem, wie z. B. einer Pelletheizung.



### Einfache Installation und Wartung

Die Installation ist unkompliziert und kann in bestehenden Räumen i. d. R. ohne größere bauliche Anpassungen erfolgen.

### Aufstellung neben Pelletheizung

Durch das kompakte Design kann die Warmwasser-Wärmepumpe im Heizraum, im Keller oder im Technikraum aufgestellt werden.

Mit jedem ÖkoFEN Pelletkessel kombinierbar.



### Multihybrid

Ideal als Ergänzung für bereits bestehende Pelletheizsysteme.



### Stainless

Premiummaterialien, wie qualitativer Edelstahl, versprechen Langlebigkeit.



### Natürliches Kältemittel

Propan ist als Kältemittel klimafreundlich und damit zukunftsfähig.



# Solarkollektor Pellesol-Top

## Effiziente Heizungssysteme mit Einbeziehung der Sonne

Die Kollektoren nehmen die Sonnenenergie mithilfe einer speziell beschichteten Aluabsorberfläche auf, und geben die aufgenommene Wärmeenergie an den Pufferspeicher weiter. Während der Sommermonate und in sonnenreichen Perioden können Sie, bei ausreichend dimensionierter Solaranlage, den gesamten Warmwasserbedarf und den Heizwärmebedarf mittels Sonnenenergie abdecken.

### Zukunftsorientierte Heizkombi mit Solar

Die Nutzung aus Sonnenenergie für das Warmwasser ist zukunftsorientiert, umweltschonend und sparsam. Zudem maximiert die intelligente Regelung mit dem Ökomodus die Ressourceneffizienz, indem maximale Energie aus sonnenreichen Phasen genutzt bzw. gespeichert wird.

### Patentertechnik

mit speziellem D-Rohr und Wärmeleitblechen

### Hochselektiver Alu-Vollflächenabsorber

für optimale Wärmeübertragung

### 35 mm Rückwandisolierung

reduziert den Wärmeverlust

Erfüllt alle Förderkriterien  dank Solarkeymark-Zertifizierung

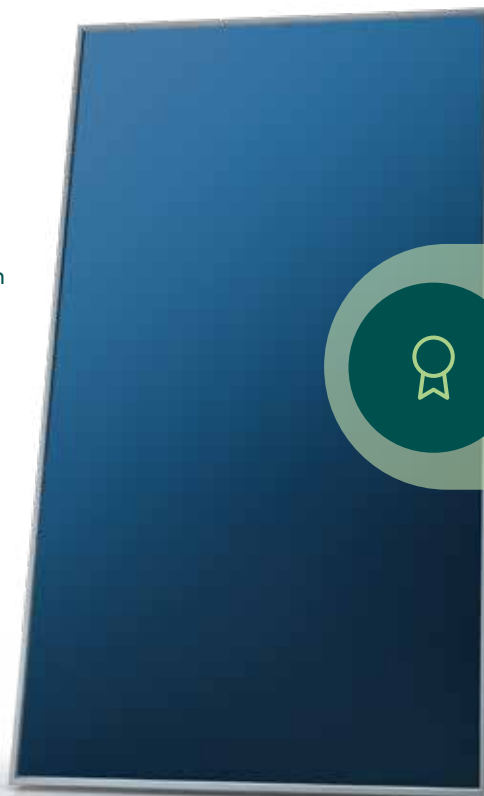

 **10 Jahre  
Garantie auf  
Pellesol-Top  
Kollektoren**



**Maximale  
Ressourcennutzung**  
mit kostenloser Energie  
aus der Sonne.



**Höchste Qualität  
und Effizienz**  
mit 83,2 %  
Wirkungsgrad.



**Die logische Ergänzung**  
zu einer ökologischen  
Heizung.



# Lagerung mit System im Überblick

## Gewebetank mit Vakuumsaugsystem



Unsere Nummer 1  
bei Lagerlösungen

## Flexilo Außentank mit Vakuumsaugsystem



Mehr Platz  
im Gebäude

## Lagerraum mit Vakuumsaugsystem



Perfekte Lagerung für  
spezielle Raumanfor-  
derungen

Bei der Konstruktion innovativer Pelletheizungen hat ÖkoFEN von Anfang an auch an die bestmögliche Lagerung des Brennstoffs gedacht. Dementsprechend groß sind heute sowohl Know-how als auch Angebot für die ideale Pelletlagerung in Keller- oder anderen Räumen. Das beginnt mit Vorschlägen zur richtigen Dimensionierung Ihres Lagerraums und reicht bis zu gesamtheitlichen Systemen für die Lagerung sowie dem automatischen Pellettransport zum Kessel.



### Lagerraum oder Gewebetank?

Die Heizlast eines Gebäudes gibt die ideale Größe des Lagerraums vor. In den meisten Fällen sind Gewebetanks die einfachste und beste Möglichkeit für die Pelletlagerung. Bauseitig ausgebaute Lagerräume hingegen können bei besonderen Raum-Geometrien sinnvoll sein.



### Für jedes Haus eine Lösung

Die Gewebetanks gibt es in verschiedenen Größen von 650 kg bis 12,5 t. Der Pellettransport zum Kessel erfolgt durch ein Vakuumsaugsystem über eine Entfernung von bis zu 20 m.



### Kleines Lagervolumen

Im Vergleich zu Stückholz wird die kompakte Lagerung von Pellets noch deutlicher. Bei einem 150 m<sup>2</sup> großen Haus benötigen Pellets nur rund halb so viel Platz wie für den Jahresbedarf an Stückholz nötig wäre.

# Für jedes Haus – mit oder ohne Keller



# Gewebetank Flexilo Compact

**Perfekt bei wenig Platz, niedrigen Decken oder feuchten Kellerräumen.**  
Das Funktionskonzept mit Zugfedern erlaubt um bis zu 60 % mehr Füllvolumen bei gleicher Stellfläche. Dank integrierter Förderschnecke und elastischem Schrägboden ist eine vollständige Entleerung jederzeit garantiert.

Erhältlich ist der Gewebetank Flexilo Compact in verschiedenen Höhen. Selbst bei Deckenhöhen von nur 2 m ist die Lagerung großer Pelletmengen möglich.



Flexilo Compact  
im entleerten Zustand



Flexilo Compact  
im befüllten Zustand

**Volle Kontrolle**  
mit dem Füllstandssensor  
(optional)

**Auswahl der Tankgröße**  
pro 1 kW Heizlast =  
400 kg Pellets Jahresbedarf

**Beispiel:**  
12 kW x 400 kg = 4,8 t > KGT2618  
(258 cm x 184 cm)

**Größe des Tankraums**  
Der Tankraum muss zu jeder  
Richtung um mindestens 7 cm  
breiter sein als der Gewebe-  
tank selbst. An der Seite mit der  
Befüllereinheit sind mindestens  
45 cm notwendig.

Alle verfügbaren Größen und  
Füllmengen finden Sie auf Seite 73.

# Flexilo Gewebetanks – unglaublich anpassungsfähig.

- Einfache und schnelle **Montage**
- Saubere und platzsparende **Lagerung**
- **Staubdicht, luftdurchlässig** und dauerhaft **antistatisch**
- Geeignet auch für **feuchte Kellerräume**
- Auch bei **niedriger Raumhöhe** einsetzbar
- **Für jeden Bedarf die richtige Größe** von 650 kg bis 12,5 t Fassungsvermögen
- **Außenaufstellung** möglich durch Flexilo Outdoor oder bauseits in z. B. einer Hütte gegen Schlagregen geschützt
- **Kostengünstig**



Der Gewebetank (bis 6,5 t) kann zusammen mit dem Pelletkessel im selben Raum oder separat aufgestellt werden. Die Mindestraumhöhe beträgt 2 m\*, die maximale Befüllmenge wird bei einer Raumhöhe von 2,4 m erreicht. Es sind Mindestwandabstände einzuhalten. Zudem benötigt der Tankraum eine Belüftung ins Freie.

Die aus einem speziellen Polyester-gewebe bestehenden Gewebetanks sind staubdicht und luftdurchlässig. Wir bieten Ihnen für jeden Platz- und Pelletbedarf die passende Variante.

\* Bei niedrigeren Räumen bis minimal 185 cm ist eine Aufstellung mit Einschränkungen möglich (Ausnahme ist der KGT-LOW, der ab einer Raumhöhe von 175 cm möglich ist), Details Seite 73.

# Flexilo Outdoor – Außenaufstellung

## Die Lösung bei Platzproblemen

Der Flexilo Outdoor ermöglicht eine platzsparende Pelletlagerung von 2,5 bis 6,5 t Pellets außerhalb des Gebäudes. Mit seiner kurzen Montagezeit von 5 – 7 h (zwei Personen) ist er die perfekte Lösung, wenn kein Platz im Haus vorhanden ist. Die Außenverkleidung lässt sich individuell gestalten und an das Haus anpassen. Standardmäßig werden die Outdoorlösungen mit einer UV-beständigen Folienabdeckung geliefert. Den automatischen Transport der Pellets zum Heizkessel übernimmt das Vakuumsaugsystem.



Standardausführung:  
UV-beständige Abdeckfolie



Beispiel: Trapezblech-Fassade  
(bauseits)



Beispiel: Holz-Fassade  
(bauseits)

**Kompletter Bausatz**  
zu Ihnen nach Hause geliefert

**Ortsflexible Aufstellung**  
mit Vakuumsaugsystem  
(Entfernung bis zu 20 m  
zur Pelletheizung)



QR-Code scannen  
und mehr auf der  
Produktseite erfahren!



# Pellet-Lagerraum – der bewährte Klassiker.

Perfekte Bedingungen für den Pellet-Lagerraum sind rechteckige und schmale Räume. Beim Umstieg von Öl kann ein vorhandener Tankraum umgebaut werden. Ein Schrägboden mit Austragungsschnecke sorgt für eine optimale Entleerung der Pellets.



Tipp: Optional bietet ÖkoFEN Systeme zur Füllstandsüberwachung an (Seite 58).

Pellematic Condens und Smartlink  
mit Vakuumsaugsystem  
und Lagerraum

# Bereits 4 m<sup>2</sup> Grundfläche reichen für die Lagerung von ca. 4 t Pellets aus.

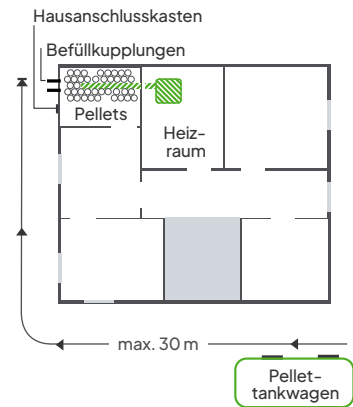
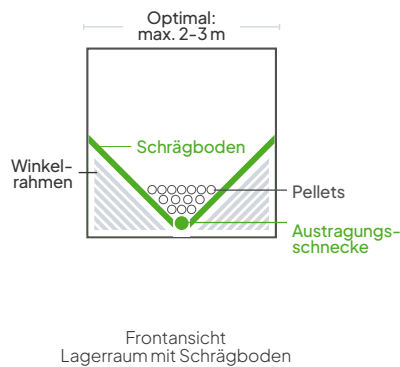
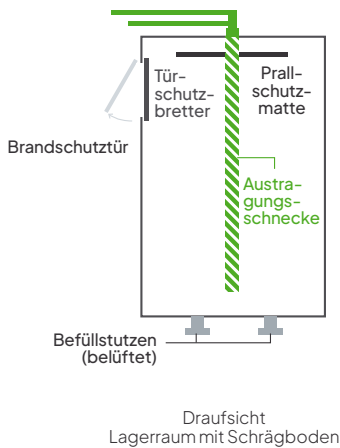

## Auswahl des Lagerraums

Beim Umstieg von Öl zu Pellets reicht der bisherige Tankraum meist aus, um den Jahresvorrat Pellets zu lagern. Ein rechteckiger und schmaler Raum ist empfehlenswert. Unter 6,5 t Lagermenge sind keine besonderen Brandschutzbestimmungen zu beachten. Die Lagerung wird durch die Feuerungsverordnung geregelt.

## Entleerung durch Schrägboden

Für die optimale Entleerung des Lagers wird ein Schrägboden eingebaut. Die Pellets rutschen zur Austragungsschnecke in der Mitte, somit wird das Lager zuverlässig entleert. Zur Errichtung der Schrägboden-Unterkonstruktion bietet ÖkoFEN passende Winkelträger, die dem Fachhandwerker die Arbeit erleichtern.

## Lage des Lagerraums

Der Lager- wie auch der Heizraum sollten möglichst an eine Außenmauer angrenzen, damit die Befüllstutzen von außen zugänglich sind. Bei innenliegenden Räumen können die Einblas-, Absaug- und Belüftungsrohre bis an die Außenmauer geführt werden.

# Ist Ihr Kellerraum als Lager geeignet?

## Die richtige Größe

Die Gebäude-Heizlast bestimmt die Größe des benötigten Lagerraums. Pro 1 kW Heizlast = 0,9 m<sup>3</sup> Lagerraum (inklusive Leerraum).

## Die richtige Lage

Der Holzpelletlagerraum sollte max. 30 m von der Hauszufahrt entfernt sein, damit der Tankwagen den Lagerraum befüllen kann. Am besten grenzt der Lagerraum dazu an eine Außenmauer, damit die Befüllkupplungen von außen zu erreichen sind.

## Die richtige Umgebung

Pellets mögen es trocken, Feuchtigkeit und Nässe machen sie unbrauchbar. Im Lagerraum dürfen keine Lichtschalter, Steckdosen, Leuchten oder Verteilerdosen installiert sein.

## Die richtige Ausstattung

Ein Schrägboden mit Austragungsschnecke garantiert eine vollständige Entleerung des Lagerraums. Sämtliches Zubehör für den Einbau eines Lagerraums ist bei ÖkoFEN erhältlich!



## Von Feuchtigkeit fernhalten

Grundsätzlich muss Ihr Lagerraum unbedingt trocken sein. Sollte das nicht der Fall sein, empfehlen wir den Einsatz eines Gewebetanks. Bei Kontakt mit Wasser, feuchten Wänden oder Untergründen quellen Pellets auf und werden damit unbrauchbar.

# Bestehenden Raum optimal nutzen.

So unterschiedlich wie die Ansprüche an Heiz- und Lagerlösungen sind, so vielfältig und individuell sind auch die ÖkoFEN Wärmelösungen:

## Bestseller: Pufferspeicher, Pellematic Compact und Flexilo Gewebetank

- Mehr Füllvolumen: Bis zu 60 % mehr Pellets auf gleicher Fläche.
- Der Gewebetank kann auch in einem separaten Raum stehen (bis zu 20 m entfernt).



## All-in-One Pellematic Smart XS und Flexilo Outdoor

- Besonders geeignet für Gasumsteiger ohne Lagerraum.
- Das Raumwunder mit Pelletlagerung im Außenbereich.
- Warmwasser und Heizung kombiniert in einem Gerät auf nur 1 m<sup>2</sup>.



**Tipp:** Zu unseren Pelletkesseln bieten wir auch einen 180 kg Pelletvorratsbehälter zur Handbefüllung an (Seite 59).

## Klug kombiniert: Brauchwasser-Wärmepumpe mit Pelletheizung und Flexilo Gewebetank

- Im Sommer erfolgt die Warmwassererzeugung mit der Brauchwasserwärmepumpe.
- Im Winter wird das Warmwasser mit der Pelletheizung erzeugt.
- Passende Gewebetanks für fast jeden Raum in über 10 verschiedenen Größen.



## Smartlink-Kombispeicher mit Pelletheizung und Lagerraum

- Perfekt für ausgediente Ölheizungen mit großen Öllagerräumen, die zur Pelletlagerung genutzt werden können.
- Smartlink-Kombispeicher als besonders platzsparende Variante zur Warmwasserbereitung.

# ÖkoFEN Extras. Clever mitgedacht.

**Kleinigkeiten machen oft den Unterschied.**

Als Spezialist mit jahrzehntelanger Erfahrung weiß ÖkoFEN, dass auch kleine Details den Komfort beim Heizen erheblich erhöhen können. Aus diesem Grund entwickelte ÖkoFEN kleine Alltagshelfer, wie beispielsweise die automatische Pelletverbrauchsmessung oder Systeme zur Füllstandsüberwachung des Gewebetanks oder des Lagerraums. Für vermietete Objekte ergeben sich viele Vorteile und auch im Eigenheim erhöht sich der Komfort, beispielsweise für eine vorausschauende, gut planbare Pellet-Nachbestellung.



## **Pelletverbrauchs- messung**

Die gelieferte Pelletmenge wird am Bedienteil des Pelletronic Touch eingetragen, die Software errechnet danach automatisch den Pelletverbrauch\*. Dies ist möglich bei den Pelletkesseln Pellematic Condens, Compact, Smart XS, Condens XL sowie Maxi und erfordert lediglich ein Software-Update durch den Werkskundendienst.



## **Füllstandsüberwa- chungssysteme**

Der kapazitive Sensor misst das Vorhandensein von Pellets an einem frei wählbaren Punkt im Gewebetank oder Lagerraum. Die Höhe des Sensors und damit der Zeitpunkt für das Ansprechen der Füllstandsüberwachung ist frei wählbar.

\* Die Abweichung vom tatsächlichen Pelletverbrauch hängt vom Schüttgewicht der Pellets, von Stromausfällen bzw. -abschaltungen des Kessels, der Genauigkeit der Kundeneingaben, der Kalibrier-Häufigkeit, u.v.m. ab und kann unterschiedlich hoch ausfallen.

# Behälter zur Handbefüllung.

Für den einfachen und schnellen Umstieg auf Pellets.

Mit einem Vorratsbehälter für 180 kg Holzpellets können Sie Ihre Pelletheizung bequem per Hand befüllen. So sparen Sie den Platz und die Investition für das Lager und haben Ihren Pelletverbrauch, und damit Ihre Heizkosten, stets gut im Blick. Der Vorratsbehälter kann direkt am Kessel oder separat in bis zu 20 m Entfernung platziert werden. Die Pelletanlage arbeitet vollautomatisch, lediglich die Befüllung erfolgt per Hand, später kann ein Gewebetank zur vollautomatischen Befüllung einfach nachgerüstet werden.



Pellematic Smart XS  
+ Behälter



Pellematic Compact  
+ Behälter



Pellematic Condens  
+ Behälter



Behälter für  
180 kg  
Pellets

# Für eine reibungslose Sanierung des Heizsystems.

Durchweg kompatibel  
für ÖkoFEN Pelletheizungen mit  
Heizwert oder Brennwert geeignet

DN113 mm  
DN130 mm  
Andere DN auf Anfrage

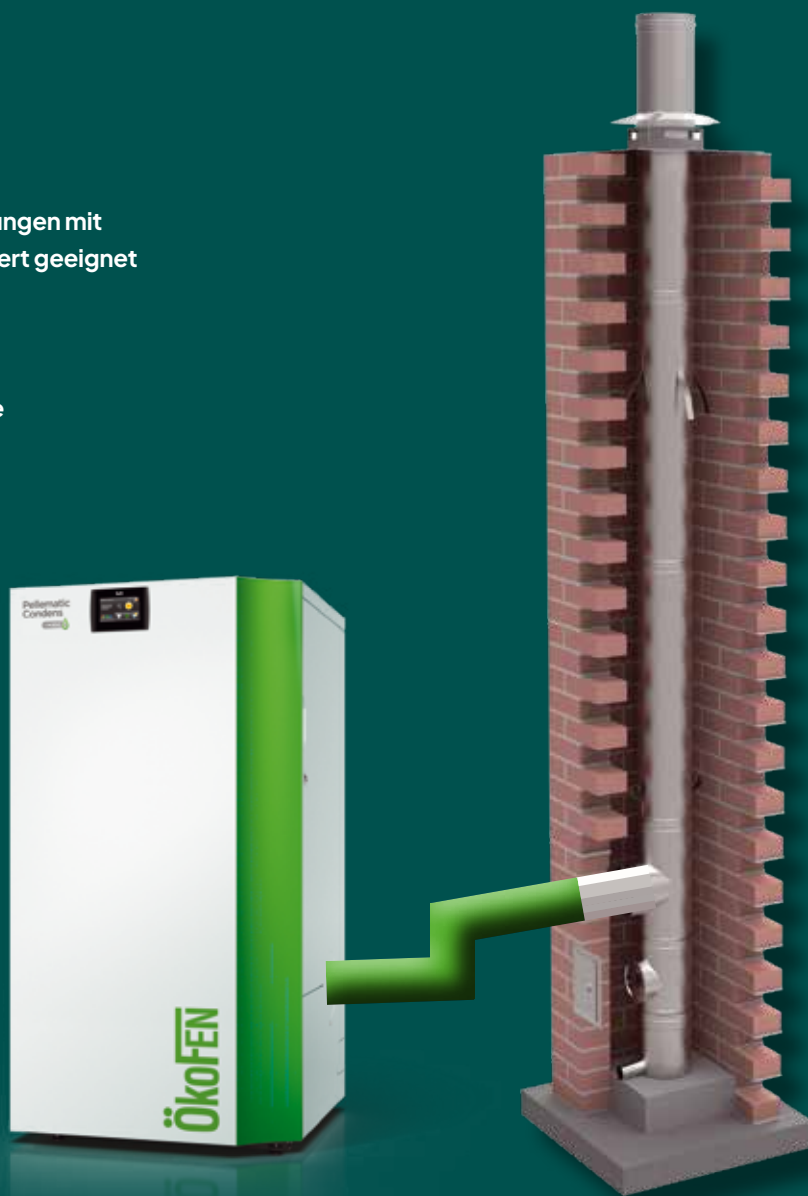

# Kamin- Sanierungspaket und Anschlussrohr.

Schornsteinfeger sind nicht nur Deutschlands Glücksboten Nr. 1, sondern in erster Linie kompetenter Ansprechpartner in Sachen effizienter Heizungsanlagen. Die Schornsteinfeger beraten Sie umfassend und unabhängig über das Heizen mit dem klimafreundlichen Rohstoff Pellets.



## Alles aus einer Hand

Das Kaminsystem von ÖkoFEN ist sicher, langlebig und wirtschaftlich. Für die komplette Heizungs- und Kaminsanierung steht Ihnen ein einziger Ansprechpartner zur Seite. Die lästige Suche nach dem richtigen Kamin hat ein Ende und Ihr Fachhandwerker kann diesen bei der Bestellung Ihres Heizsystems bei ÖkoFEN gleich mitbestellen.



## Durchweg kompatibel

Das Kaminsanierungspaket ist perfekt auf unsere Pellet-Brennwertkessel aber auch auf die Heizwertkessel abgestimmt. Neben dem Paket können weitere Zubehörteile und Verbindungsleitungen individuell nach Ihren örtlichen Begebenheiten dazu bestellt werden.

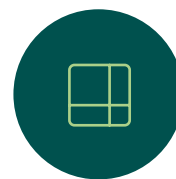

## Einfache Anlagenplanung

Das ÖkoFEN Anschlussrohr ist die perfekte, einfache und sichere Lösung für die Anbindung der ÖkoFEN Pelletkessel an den Kamin. Es wurde speziell für unsere Kessel entwickelt und ist als Teil der Kessel, gemeinsam mit diesen, CE-gekennzeichnet. Dadurch ist es technisch optimal geeignet, kompatibel und zeichnet sich darüber hinaus durch seine einfache Montierbarkeit aus.



## Sprechen Sie mit Experten

Generell sind alle Details über die geplante Ausführung des Abgassystems im Vorfeld mit dem zuständigen Schornsteinfeger abzustimmen. Zur Planung und Installation der Abgasanlage kontaktieren Sie Ihren Fachhandwerker.

# ÖkoFEN Hybrid: Pelletheizung + Wärmepumpe

## Das flexible, ganzheitliche Heizkonzept mit dem ZukunftsPlus

Mit der zukunftsffenen Hybrid-Lösung einer Pelletheizung in Kombination mit der GreenFOX® Wärmepumpe bietet ÖkoFEN ein effizientes und flexibles, ganzheitliches Heizkonzept mit richtig grüner Energie. Mit dem ZukunftsPlus schafft es bei allen Anwendungen mehr Unabhängigkeit und verbindet die Vorteile beider Heizsysteme.

### Für beide Wärmeerzeuger:

- 👉 Eine Regelung mit Touch-Bedienteil
- 👉 Eine App
- 👉 Ein Speicher
- 👉 Eine Hydraulik



Luft-Wasser-Wärmepumpe  
GreenFOX®



Pellematic Compact  
Pellematic PES  
Pellematic Condens



### Hybrid-Lösung mit ZukunftsPlus

Die GreenFOX® Wärmepumpe kann als vollwertiges Einzelheizsystem oder als Hybrid-Lösung in Kombination mit einer Pelletheizung installiert werden. Dadurch werden die Bauteile beider Wärmeerzeuger geschont und somit die Lebensdauer erhöht.

Deshalb bieten wir bei einer neuen Hybrid-Lösung auf beide Heizsysteme 7 Jahre Garantie. \*

\* Details siehe [www.oekofen.com/de-de/kundendienst/](http://www.oekofen.com/de-de/kundendienst/)



# Wärme für jeden Bedarf.

Dieser Produktkatalog gibt einen ausführlichen Überblick über das Angebot für Pelletkessel im Ein- und Zweifamilienhaus. Darüber hinaus bietet ÖkoFEN aber auch Pelletheizungen bis 520 kW Leistung für den größeren Wärmebedarf an und ist somit auch Partner für Gewerbe, den mehrgeschossigen Wohnungsbau und kommunale Einrichtungen.

Zur Vervollständigung des Sortiments an klimaschonenden Heizlösungen entwickelte ÖkoFEN die GreenFOX® Wärmepumpe: Eine besonders intelligente, effiziente und hochwertige Luft-Wasser-Wärmepumpe.



**GreenFOX® Wärmepumpe**

Die GreenFOX® setzt einen völlig neuen Standard in der Betriebsweise und Regelung von Wärmepumpen: Eine smarte Regelung mit dem einzigartigen, patentierten GreenMode, der maximal grünes Heizen ermöglicht, ist nur ein Highlight. Die GreenFOX® Wärmepumpe ist besonders leise und in drei Farben sowie zwei Größen (9/14 und 13/18 kW) erhältlich. Sie wurde 2025 mit dem PlusX Award ausgezeichnet.

Hier scannen für mehr Infos:



**Pellematic Condens XL**

Basierend auf der bewährten Technologie der Brennwert-Baureihe ist der Condens XL die ideale Lösung für Gewerbe und Großanlagen. Den Kessel zeichnet aus: Seine Anpassungsfähigkeit an den individuellen Wärmebedarf, das optimale Puffermanagement und die perfekt abgestimmte Hydraulik. Der Pellematic Condens XL ist erhältlich bis 130 kW Heizleistung als Einzelkessel oder bis zu 520 kW als Kaskadenlösung.

Hier scannen für mehr Infos:



**Pellematic Maxi**

Sie baut auf der bewährten Technik der Pellematic-Serie auf und legt diese auf einen 56 kW Heizwertkessel bzw. 64 kW Brennwertkessel um. Dank kompakter Abmessungen passt die Pellematic Maxi durch Türen mit 80 cm Breite. Die Pellematic Maxi kann als Kaskade geschaltet werden. Mit bis zu vier Kesseln kann eine Leistung bis 224 bzw. 256 kW realisiert werden.

Hier scannen für mehr Infos:



## Informationsmaterial anfordern.

Gerne lassen wir Ihnen detaillierteres Informationsmaterial zukommen. Gehen Sie hierfür einfach auf unsere Website [oekofen.de](http://oekofen.de) und fordern Sie die gewünschten Produktinfos an: [www.oekofen.com/de-de/kontakt/](http://www.oekofen.com/de-de/kontakt/)

# Erfolgsgeschichten. Unsere ÖkoFEN Referenzen.

## Pellet-Brennwertkessel im Einfamilienhaus

2021 hat sich im bayerischen Alsmoos Jochen Christl entschlossen, seine alte Ölheizung gegen eine Pelletheizung der neuesten Generation zu ersetzen. Natürliche, heimische Wärme mit Feinstaubemissionen nahe dem Nullwert waren das Ziel. Die Bilanz nach einem Jahr übertrifft alle Erwartungen. J. Christl kann dies nach einem Jahr Betriebszeit begeistert bestätigen: „Nicht nur beim Einmessen der Anlage durch den Schornsteinfeger, sondern auch bei den späteren Emissionsmessungen, waren die Werte jedes Mal extrem niedrig und praktisch kaum noch messbar. Ohne Zweifel, die Heizung hält, was ÖkoFEN verspricht.“



Einfamilienhaus, Wohnfläche 130 qm  
Radiatoren-Heizkörper



Flexilo Compact  
Füllmenge 6 t Pellets



Jochen Christl ist zufrieden mit seinem  
Pellematic Condens 16 kW Pellet-  
Brennwertkessel mit ZeroFlame®

**"Die Entscheidung für eine  
saubere Heizung ist eine  
Investition in die Zukunft."**

Christian W., Besitzer einer ÖkoFEN Heizung



Diese drei Referenzen sind ein Auszug aus unseren  
Erfolgsgeschichten. Viele weitere Referenzen und  
Anwendungsbeispiele gibt es hier zum Nachlesen:  
[www.oekofen.com/de-de/referenzen/](http://www.oekofen.com/de-de/referenzen/)

# Maximale Unabhängigkeit durch die Hybridlösung von ÖkoFEN

Als Ersatz für die Gastherme benötigte Familie Maier aus Mindelheim für ihr Eigenheim eine neue Heizung. Dank eines Tipps von ihrem Heizungsbauer war die perfekte Lösung schließlich gefunden, eine Hybridanlage aus Luft-Wasser-Wärmepumpe und Pelletkessel. Im Sommer und in der Übergangszeit sorgt die Wärmepumpe GreenFOX® 9/14 in Verbindung mit einer Photovoltaik-Anlage für einen überwiegend autarken, klimafreundlichen und kostengünstigen Betrieb. Im Winter beheizt der Pelletkessel Pellematic Compact Z10 das Einfamilienhaus aus dem Jahr 1981 mit 154 m<sup>2</sup> Wohnfläche.



Heizungskeller mit Gewebetank, Systemspeicher und Pelletkessel



GreenFOX® 9/14 Wärmepumpe



Hausbesitzer Thomas Maier neben Pellematic Compact 10 kW mit ZeroFlame®

## 200 kW Pellet-Brennwerttechnik für den größeren Wärmebedarf

Beim Sportverein "SC Gauting" südlich von München ging Mitte 2024 die erst acht Jahre alte Ölheizung kaputt. Daher wollten die Verantwortlichen den Brenner reparieren lassen. Als sich jedoch das Ausmaß des Schadens zeigte, war für den Vorstand klar: Eine andere Lösung muss her. Die anfangs favorisierte Wärmepumpe schied aus, da für die Lufterhitzer in der Tennishalle zu hohe Vorlauftemperaturen benötigt werden. Gas war von Beginn an keine Option, da es wie Öl ein fossiler Brennstoff ist.

Eine Wärmebedarfsberechnung war nicht möglich und die Verantwortlichen mussten sich auf die Expertise ihres Heizungsbauers verlassen, der eine Heizlast von 130 kW, ohne Warmwasserbedarf, zugrunde gelegt hat. „Somit haben wir uns schließlich für eine 2er-Kaskade aus ÖkoFEN Pellematic Condens XL mit je 100 kW entschieden, da wir zusätzlich zur Beheizung regelmäßig große Wassermengen bereitstellen müssen, wenn etwa zwei Mannschaften gleichzeitig duschen. Um die Förderung voll auszuschöpfen, haben wir auch zwei ÖkoFEN Systemspeicher mit je 1.500 l und für die Brauchwasserversorgung einen 3.000 l Pufferspeicher für Frischwasserstationen eingeplant.“



Die Kaskadenlösung bietet dem SC Gauting Ausfallsicherheit und Flexibilität

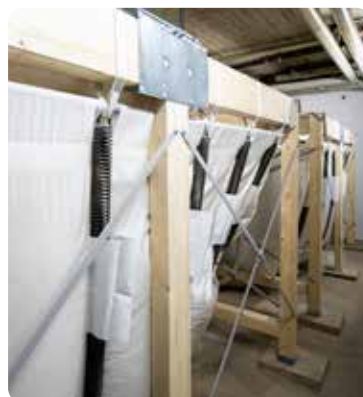

2 Flexilo Compact Pellet-Gewebetanks



Pellematic Condens XL 2er Kaskade mit je 100 kW Leistung

# Beste Qualität und beste Betreuung.



## Rundum gut betreut

Unsere Verantwortung reicht von der Anlagenplanung über die Inbetriebnahme bis hin zur laufenden Betreuung über die gesamte Lebenszeit des Produktes.

Ein extrem zuverlässiges und robustes Produkt auf höchstem technischem Niveau: Das ist unser Anspruch entlang der gesamten Kette. Von der Forschung und Entwicklung, über die Produktion bis zum Kundendienst steht für uns das Vertrauen unserer Kunden im Mittelpunkt. Darüber hinaus ist für uns die Zukunftsfähigkeit der Produkte Antrieb und Motivation.



### Keine versteckten Kosten

Zuverlässige und langlebige Produkte durch die Verwendung hochqualitativer Bauteile.



### Langjährige Garantie\*

Dank optional buchbaren Garantiepaketen bis zu 7 Jahre Garantie auf Ersatzteile.



### Günstige Ersatzteile

Kostengünstige Ersatzteile und schnelle Reparatur durch unseren Kundendienst.



### Nachrüstbar und kompatibel

Nachrüstbarkeit neuer Entwicklungen bei fast allen Produkten für mehr Komfort und Effizienz.

\* Garantiebedingungen /-Verlängerungen: [www.oekofen.com/de-de/kundendienst/](http://www.oekofen.com/de-de/kundendienst/)

# ÖkoFEN Planungsbogen

Sie möchten von den Vorteilen einer ÖkoFEN Pelletheizung, Wärmepumpe oder einem Hybridsystem profitieren und sind an weiteren Informationen wie einem Beratungsgespräch interessiert?

Zur besseren Vorbereitung einer persönlichen Beratung füllen Sie bitte diesen Planungsbogen aus, soweit Ihnen die Informationen vorliegen, und senden ihn an uns zurück.



Planungsbogen bequem online ausfüllen auf [www.oekofen.com/de-de/erfassungsformular](http://www.oekofen.com/de-de/erfassungsformular)

## Persönliche Analyse für:

Name

Adresse

Objekt (falls abweichend)

Telefon  Mobil

E-Mail

Ausführender Heizungsfachpartner

Heizungsfachpartner schon informiert  Ja  Nein

Bitte empfehlen Sie mir einen  Ja  Nein

Schornsteinfeger schon informiert  Ja  Nein

Förderung schon beantragt  Ja  Nein  Bitte informieren Sie mich

Geplanter Ausführungszeitraum

## Vorhandenes Heizsystem:

Art des Gebäudes  Einfamilienhaus  Zweifamilienhaus  Mehrfamilienhaus

Baujahr des Hauses   Neubau  Bestandsgebäude

Beheizte Fläche  m<sup>2</sup>

Baujahr Heizung

Brennerleistung  kW

Art der Wärmeverteilung  Heizkörper  Fußbodenheizung  Wandheizung  keine

Energieart  Öl  Gas  Holz  Elektro

Jahresverbrauch aller Heizgeräte  Liter  m<sup>3</sup>  kWh  
(Mittelwert der letzten 3 Jahre)

Norm-Gebäudeheizlast bei Auslegungstemperatur  kW  -10°C  -12°C  -14°C  -16°C

Zirkulation  Ja  Nein

Steigstränge mit  1  2  3 Heizkreisen

Großverbraucher wie Schwallduschen  Ja \_\_\_\_\_  Nein

Kamin / Schornstein  Gemauert  Rohrkamin  Edelstahl  Kein Kamin  
Maße innen: \_\_\_\_ mm x \_\_\_\_ mm

Kachelofen vorhanden  Ja  Nein

Thermische Solaranlage vorhanden  Ja Fläche \_\_\_\_\_ m<sup>2</sup>  Nein

Photovoltaikanlage vorhanden  Ja ca. \_\_\_\_\_ kW Leistung  Nein

Weiterer Wärmeerzeuger vorhanden  Ja \_\_\_\_\_  Nein

Weiterer Wärmeerzeuger gewünscht  Ja \_\_\_\_\_  Nein

## Daten für die Planung:

Aufstellort neue Heizung  Keller  Keller mit Außenzugang  
 Erdgeschoss  Externes Gebäude

Maße des neuen Heizraums \_\_\_\_\_ cm x \_\_\_\_\_ cm Raumhöhe \_\_\_\_\_ cm

Kleinste Türbreite zum Heizraum \_\_\_\_\_ cm

Bodenablauf im Heizraum vorhanden  Ja  Nein

Warmwasserbereitung  Boiler/Speicher  Pufferspeicher mit Wärmetauscher

Platz für Solarthermie vorhanden  Ja  Nein  Kein Solar gewünscht

Ausrichtung des Daches  Süd  Süd-Ost  Süd-West  Ost  West

Dachneigung ca. \_\_\_\_\_ Grad

## Für Pelletheizung / Hybridheizung:

Raum zur Pelletlagerung vorhanden  Ja  Nein

Maße des Pelletlagerraums \_\_\_\_\_ cm x \_\_\_\_\_ cm Raumhöhe \_\_\_\_\_ cm

Distanz vom Pelletlager zur Heizung \_\_\_\_\_ m

Entfernung Einblasstutzen zum Tankfahrzeug \_\_\_\_\_ m

## Für Wärmepumpe / Hybridheizung:

Nutzung Wärmepumpentarif  Ja Sperrzeiten von \_\_\_\_\_ Stunden am Tag  Nein

Baugebiet  Kern-, Dorf-, Mischgebiet  Wohngebiet / Kleinsiedlungsgebiet  
 Reines Wohngebiet  Kurgebiet (Krankenhäuser/Pflegeanstalten)  
 Industriegebiet  Gewerbegebiet  Urbanes Gebiet

Senden Sie den Planungsbogen einfach per E-Mail an: [info@oekofen.de](mailto:info@oekofen.de) oder per Fax an: **0 82 04 / 29 80-190**

**Alternativ auf dem Postweg an: ÖkoFEN Heiztechnik GmbH, Schelmenlohe 2, 86866 Mickhausen**

# Technische Daten

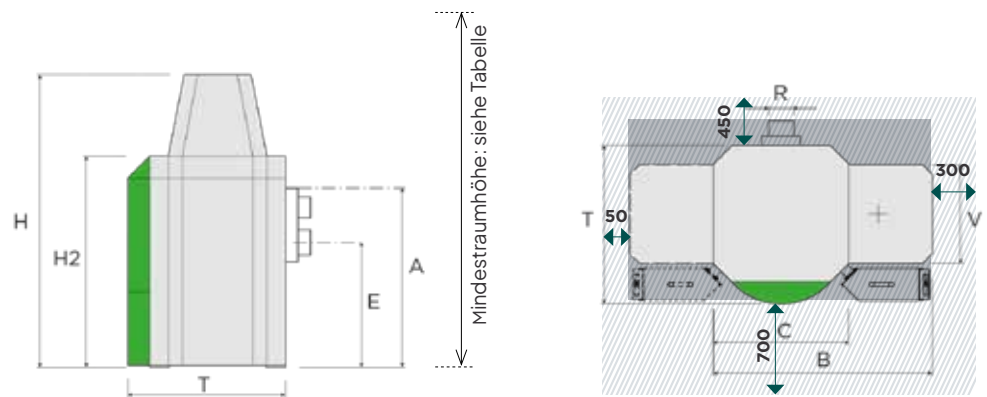

## Pellematic 20–32 kW

Bezeichnung		PES20	PES25	PES32
Nennlast	kW	20	25	32
Wasserinhalt	l	64	104	
Energieeffizienzklasse			A+	
Energieeffizienzindex (EEI)		119	120	122
Wirkungsgrad bei Nennwärmeleistung*	%	94	94,6	95,5
Raumheizungsjahresnutzungsgrad ( $\eta_s$ )	$\eta_s$	81	82	83
Abgasleitungsdurchmesser (am Kessel)	R mm	129 (außen)	149 (außen)	
Anschlusshöhe Abgasleitung	E mm	645	844	
Breite - Gesamt / Breite - Kessel	B / C mm	1.130 / 705	1.186 / 761	
Höhe - Gesamt / Höhe - Kessel	H / H2 mm	1.392 / 1.090	1.592 / 1.290	
Tiefe - Gesamt	T mm	814	870	
Tiefe - Brennerverkleidung	V mm	508		
Mindestraumhöhe	mm	1.500	1.700	
Einbringmaß demontiert	mm	690	750	
VL / RL Anschlusshöhe	A mm	905	1.100	
Kesselgewicht ohne Wasser voll ausgestattet, nicht verpackt	kg	350	430	
Elektrischer Anschluss		230VAC / 50Hz / 16A / 1.760W		

\*Prüfstandwert bezogen auf den unteren Heizwert des Brennstoffs. Ermittelt bei kontinuierlichem Vollast-Idealbetrieb nach den Messverfahren gemäß EN303-5. Praxiswerte und saisonale Wirkungsgrade können aufgrund von Brennstoffeigenschaften, örtlichen Gegebenheiten und individuellen Betriebsweisen abweichen. Die Werte beziehen sich nicht auf einen einzelnen Kessel, sondern dienen allein Vergleichszwecken zwischen den verschiedenen Kesseltypen.

Technische Änderungen vorbehalten.

## Pellematic Compact (Z) 10–18 kW

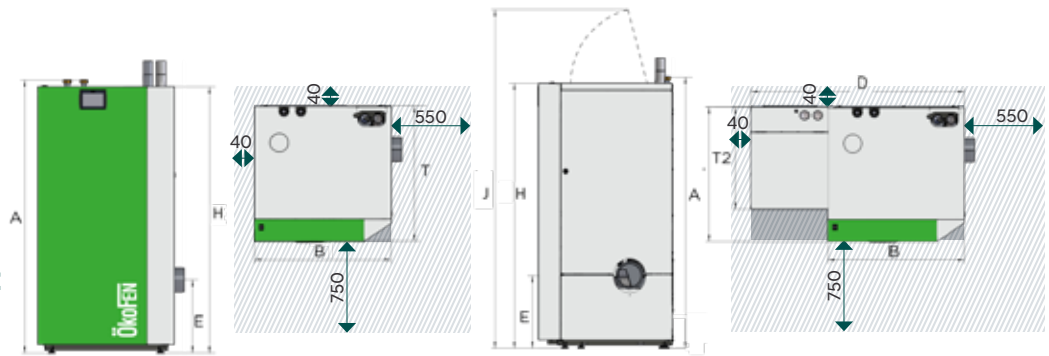

### Bezeichnung

		Pellematic Compact				
		10 / Z10	12 / Z12	14 / Z14	16 / Z16	18 / Z18
Nennlast	kW	10	12	14	16	18
Wasserinhalt	l			69		
Energieeffizienzklasse				A+		
Energieeffizienzindex (EEI)			97,6 / 96,8			127 / 120
Wirkungsgrad bei Nennwärmeleistung*	%	97,6 / 96,8	97,6 / 97,0	97,6 / 97,1	97,5 / 97,3	97,5 / 97,4
Raumheizungsjahresnutzungsgrad ( $\eta_s$ )	$\eta_s$	85 / 81		85 / 82		
Abgasleitungsdurchmesser (am Kessel)	R mm	129 mm (außen)				
Anschlusshöhe Abgasleitung	E mm	392 (inkl. Stellfüße)				
Breite - Gesamt (mit Behälter bei Handbefüllung) / Breite - Kessel	D / B mm	1.143 / 732				
Höhe - Gesamt / Höhe - Befüllereinheit offen (bei Handbefüllung)	H / J mm	1.425 / 1.840				
Tiefe - Gesamt / Tiefe Vorratsbehälter (bei Handbefüllung)	T / T2 mm	724 / 551				
Mindestraumhöhe	mm	1.800				
Einbringmaß teilweise / komplett demontiert	mm	690 / 400				
VL / RL Anschlusshöhe	A mm	1.467				
Kesselgewicht ohne Wasser voll ausgestattet, nicht verpackt	kg	294				
Elektrischer Anschluss		230VAC / 50Hz / 16A / 1.760W				

Technische Änderungen vorbehalten.

## Pellematic Compact 20–32 kW

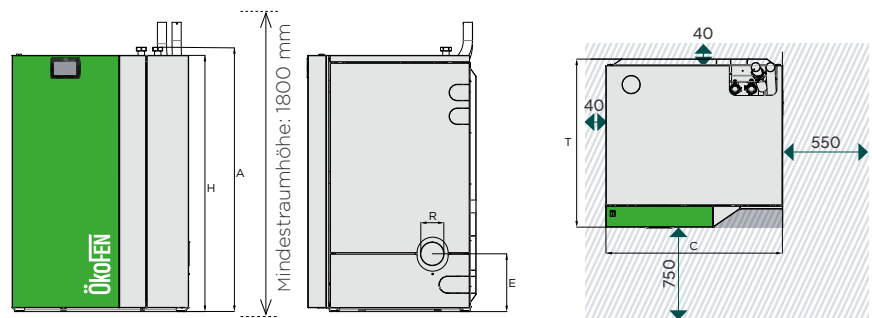

### Bezeichnung

		Pellematic Compact				
		20	22	25	28	32
Nennlast	kW	20	22	25	28	32
Wasserinhalt	l			105		
Energieeffizienzklasse				A+		
Energieeffizienzindex (EEI)				122		
Wirkungsgrad bei Nennwärmeleistung*	%	97,5	97	96,9	96,7	96,5
Raumheizungsjahresnutzungsgrad ( $\eta_s$ )	$\eta_s$	83				
Abgasleitungsdurchmesser (am Kessel)	R mm	129 mm (außen)				
Anschlusshöhe Abgasleitung	E mm	320				
Breite	C mm	965				
Höhe	H mm	1.425				
Tiefe	T mm	920				
Mindestraumhöhe	mm	1.800				
Einbringmaß teilweise / komplett demontiert	mm	780 / 600				
VL / RL Anschlusshöhe	A mm	1.445				
Kesselgewicht ohne Wasser, voll ausgestattet, nicht verpackt	kg	540				
Elektrischer Anschluss		230VAC / 50Hz / 16A / 1.760W				

\*Prüfstandswert bezogen auf den unteren Heizwert des Brennstoffs. Ermittelt bei kontinuierlichem Volllast-Idealbetrieb nach den Messverfahren gemäß EN303-5. Praxiswerte und saisonale Wirkungsgrade können aufgrund von Brennstoffeigenschaften, örtlichen Gegebenheiten und individuellen Betriebsweisen abweichen. Die Werte beziehen sich nicht auf einen einzelnen Kessel, sondern dienen allein Vergleichszwecken zwischen den verschiedenen Kesseltypen.

# Technische Daten

## Pellematic Condens (Z) 10–18 kW

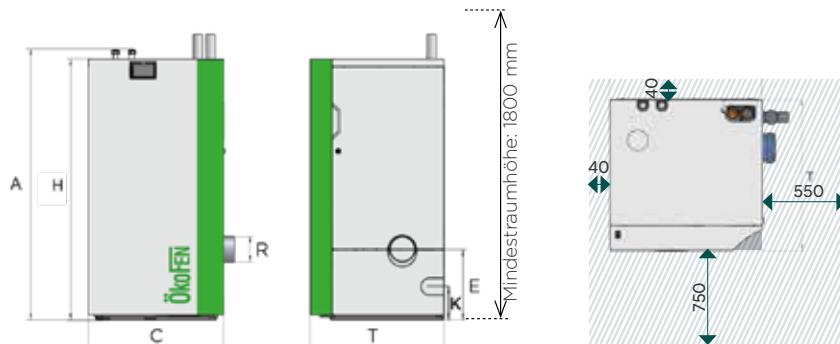

Pellematic Condens

### Bezeichnung

		10 / Z10	12 / Z12	14 / Z14	16 / Z16	18 / Z18
Nennlast	kW	10	12	14	16	18
Wasserinhalt	l			72		
Energieeffizienzklasse				A++		
Energieeffizienzindex (EEI)				135/132		
Wirkungsgrad bei Nennwärmeleistung*	%	107,6/104,7	107,7/104	107,7/103,4	107,8/102,7	107,9/102
Raumheizungsjahresnutzungsgrad ( $\eta_s$ )	$\eta_s$			92/90		
Abgasleitungsdurchmesser (am Kessel)	R mm			132 mm (innen)		
Anschlusshöhe Abgasleitung	E mm			377		
Anschlusshöhe Kondensatleitung	K mm			170		
Breite	C mm			1.143 / 732		
Höhe - Gesamt	H mm			1.425 / 1.840		
Tiefe	T mm			724 / 551		
Mindestraumhöhe	mm			1.800		
Einbringmaß teilweise / komplett demontiert	mm			670 / 400		
VL / RL Anschlusshöhe	A mm			1.467		
Kesselgewicht ohne Wasser voll ausgestattet, nicht verpackt	kg			294		
Elektrischer Anschluss				230VAC / 50Hz / 16A / 1.760W		

Technische Änderungen vorbehalten.

## Pellematic Condens 20–32 kW

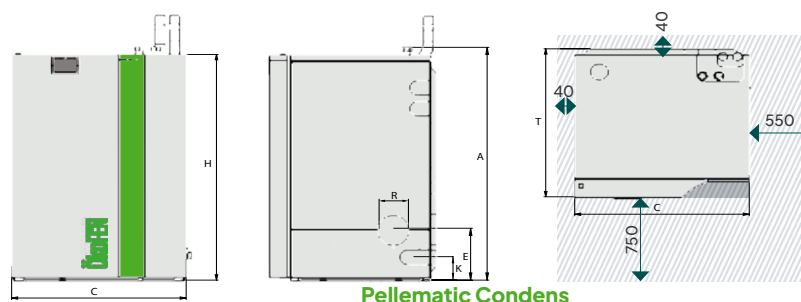

Pellematic Condens

### Bezeichnung

		20	22	25	28	32
Nennlast	kW	20	22	25	28	32
Wasserinhalt	l			105		
Energieeffizienzklasse				A++		
Energieeffizienzindex (EEI)				132		
Wirkungsgrad bei Nennwärmeleistung*	%	102,7	102,5	102,2	101,9	101,5
Raumheizungsjahresnutzungsgrad ( $\eta_s$ )	$\eta_s$			90		
Abgasleitungsdurchmesser (am Kessel)	R mm			132 mm (innen)		
Anschlusshöhe Abgasleitung	E mm			320		
Anschlusshöhe Kondensatleitung	K mm			175		
Breite	C mm			965		
Höhe	H mm			1.425		
Tiefe	T mm			920		
Mindestraumhöhe	mm			1.800		
Einbringmaß teilweise / komplett demontiert	mm			780 / 600		
VL / RL Anschlusshöhe	A mm			1.198 / 1.068		
Kesselgewicht ohne Wasser, voll ausgestattet, nicht verpackt	kg			475		
Elektrischer Anschluss				230VAC / 50Hz / 16A / 1.760W		

\*Prüfstandswert bezogen auf den unteren Heizwert des Brennstoffs. Ermittelt bei kontinuierlichem Volllast-Idealbetrieb nach den Messverfahren gemäß EN303-5. Praxiswerte und saisonale Wirkungsgrade können aufgrund von Brennstoffeigenschaften, örtlichen Gegebenheiten und individuellen Betriebsweisen abweichen. Die Werte beziehen sich nicht auf einen einzelnen Kessel, sondern dienen allein Vergleichszwecken zwischen den verschiedenen Kesseltypen.

Technische Änderungen vorbehalten.

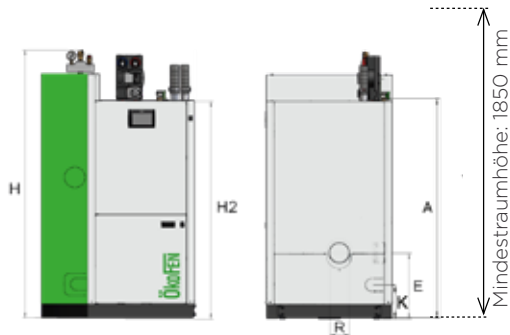
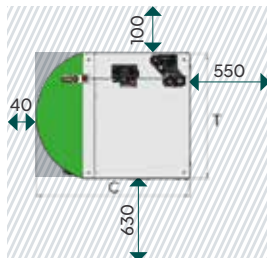

## Pellematic Smart (Z) XS

Bezeichnung		Pellematic Smart XS				
		10 / Z10	12 / Z12	14 / Z14	16 / Z16	18 / Z18
Nennlast	kW	10	12	14	16	18
Wasserinhalt	l	335 / 360				
Energieeffizienzklasse		A++				
Energieeffizienzindex (EEI)		131 / 134				
Wirkungsgrad bei Nennwärmeleistung*	%	101,2 / 104,6	101,1 / 104,7	101,1 / 104,8	101 / 104,8	101 / 104,9
Raumheizungsjahresnutzungsgrad (ηs)	ηs	89 / 91				
Abgasleitungsdurchmesser (am Kessel)	R mm	132 mm (innen)				
Anschlusshöhe Abgasleitung	E mm	445				
Anschlusshöhe Kondensatleitung	K mm	230				
Breite - Kessel	C mm	1.040 / 1.455				
Höhe - Kessel / Höhe - Gesamt	H2 / H mm	1.480 / 1.820				
Tiefe - Gesamt	T mm	850				
Mindestraumhöhe	mm	1.850				
Einbringmaß teilweise / komplett demontiert	mm	760 / 695				
VL / RL Anschlusshöhe	A mm	1.492				
Kesselgewicht ohne Wasser voll ausgestattet, nicht verpackt	kg	415				
Elektrischer Anschluss		230VAC / 50Hz / 16A / 1.760W				

\*Prüfstandswert bezogen auf den unteren Heizwert des Brennstoffs. Ermittelt bei kontinuierlichem Vollast-Idealbetrieb nach den Messverfahren gemäß EN303-5. Praxiswerte und saisonale Wirkungsgrade können aufgrund von Brennstoffeigenschaften, örtlichen Gegebenheiten und individuellen Betriebsweisen abweichen. Die Werte beziehen sich nicht auf einen einzelnen Kessel, sondern dienen allein Vergleichszwecken zwischen den verschiedenen Kesseltypen. Technische Änderungen vorbehalten.

## Brauchwasser-Wärmepumpe

### BWWP300

Heizleistung Wärmepumpe (A20/W15-55)	1,6 kW
Heizleistung E-Heizstab	1,6 kW
COP (A20/W10-53)	3,1
Wasservolumen	300 l
Großer Zusatzwärmetauscher für Integration der Pelletheizung	>1 m <sup>2</sup>
Elektrischer Anschluss	230 V
Kältemittel	R290
Kältemittelfüllmenge	150 g
Schalleistung (EN12102 bei 50 °C)	55,7 dB(A)
Warm-/Kaltwasseranschluss	¾"
Heizregisteranschluss	¾"
Kondensatanschluss	½"
Zapfprofil	XL
Durchmesser	640 mm
Höhe	1.850 mm
Kippmaß ohne Verpackung	1.970 mm
Gewicht	87 kg
Energielabel	A+
Farbe	weiß



# Technische Daten

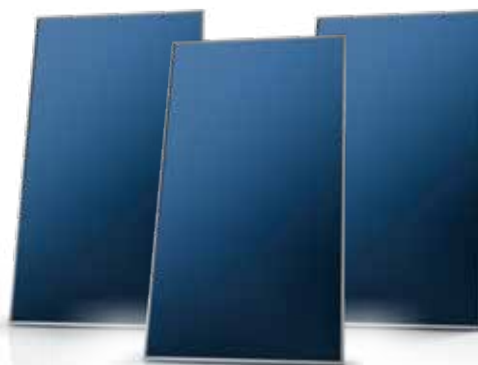

## Pellesol-Top

Bauart	Flachkollektor
Verwendung	Aufdach / Flachdach / Freiaufstellung
Orientierung	vertikal
<b>Aufbau</b>	
Rahmen	Aluprofil
Glasabdeckung	3,2 mm Solarglas
Absorber	Alu-Vollflächenabsorber (Doppelmäander) mit hochselektiver Beschichtung; Wärmeleittechnik
Dämmung	35 mm Mineralwolle
Rückwand	Alublech
<b>Technische Daten</b>	
Bruttofläche / Aperturfläche	2,32 m <sup>2</sup> / 2,13 m <sup>2</sup>
Länge / Breite / Höhe	2.037 mm / 1.137 mm / 80 mm
Gewicht (leer)	36 kg
Max. Stillstandstemperatur	209 °C
Absorberinhalt	1,7l
Sammelrohrdurchmesser	18 mm
max. Wirkungsgrad / Konversionsfaktor (bez. auf Aperturfläche)	83,2 %
Spitzenleistung (Bestrahlungsstärke 1.000 W/m <sup>2</sup> )	1.769 W

## Flexilo Compact

Art.Nr.	Länge	Breite	Befüllmenge* bei Raumhöhe von				
			175 cm	185 cm**	200 cm	220 cm	240 cm
KGT1814EU	1.840 mm	1.440 mm		1,3 - 1,6 t	1,6 - 2,0 t	2,1 - 2,6 t	2,7 - 3,3 t
KGT1818EU	1.840 mm	1.840 mm		1,7 - 2,0 t	2,0 - 2,5 t	2,6 - 3,3 t	3,4 - 4,0 t
KGT2314EU	2.300 mm	1.440 mm		1,8 - 2,2 t	2,1 - 2,5 t	2,7 - 3,3 t	3,7 - 4,2 t
KGT2318EU	2.300 mm	1.840 mm		2,4 - 2,8 t	2,8 - 3,2 t	3,7 - 4,3 t	4,8 - 5,4 t
KGT2320EU	2.300 mm	2.040 mm		2,8 - 3,2 t	3,1 - 3,5 t	4,2 - 4,8 t	5,4 - 6,0 t
KGT2614EU	2.580 mm	1.440 mm		2,0 - 2,5 t	2,4 - 3,0 t	3,2 - 3,8 t	4,0 - 4,7 t
KGT2618EU	2.580 mm	1.840 mm		2,4 - 3,0 t	3,2 - 4,0 t	4,2 - 4,8 t	5,0 - 6,2 t
KGT2620EU	2.580 mm	2.040 mm		3,3 - 4,1 t	3,7 - 4,7 t	4,8 - 5,4 t	5,5 - 6,5 t
KGT2620EU-LOW	2.580 mm	2.040 mm	3,3 - 3,7 t	3,3 - 4,1 t	3,7 - 4,7 t	4,8 - 5,4 t	
KGT2626EU	2.580 mm	2.580 mm		4,0 - 5,1 t	4,9 - 6,1 t	6,2 - 7,1 t	7,2 - 8,5 t
KGT3614EU	3.580 mm	1.440 mm		3,1 - 3,5 t	3,7 - 4,1 t	4,8 - 5,4 t	5,9 - 6,5 t
KGT3626EU	3.580 mm	2.580 mm		5,4 - 6,6 t	7,4 - 8,6 t	9,4 - 10,6 t	11,4 - 12,5 t



## Flexilo Outdoor

Art.Nr.	Länge	Breite	Höhe	Befüllmenge
FCA1814	2.250 mm	1.610 mm	2.650 mm	bis zu 3 t
FCA2620	3.050 mm	2.350 mm	2.650 mm	bis zu 6,5 t



\*Die Befüllmenge ist abhängig vom Schüttgewicht der Pellet (kg/m<sup>3</sup>) sowie der Raumhöhe und kann bis zu 20 % differieren. Für die Maximalfüllmenge muss eine Raumhöhe von mind. 240 cm gegeben sein.

\*\*Bei einer Raumhöhe von weniger als 200 cm erfolgt keine vollständige Entleerung (Ausnahme KGT-LOW). Ca. 15-30 % der Befüllmenge wird nicht automatisch entleert. Je geringer die Raumhöhe, desto höher ist die im Tank verbleibende Restmenge. Dies muss bei der Auswahl der Tankgröße berücksichtigt werden.

Technische Änderungen vorbehalten.

# Technische Daten

## Kombiwärmespeicher Smartlink

Bezeichnung	Smartlink
Behälterinhalt	360 Liter
Länge / Breite / Höhe	730 x 509 x 1.980 mm
Mindestraumhöhe	2.000 mm
Kippmaß	1.997 mm
Gesamtgewicht	175 kg
Energieeffizienzklasse	C
<b>Frischwassermodul Schüttleistung</b>	
ohne Nachheizen (bei 63 °C Puffertemperatur, durchgeladen, 40 °C Wasserentnahme, 15 l / min)	420 Liter
Max. Wasserentnahme	21 l / min



Technische Änderungen vorbehalten.



Pufferspeicher



Systemspeicher ohne, mit 1 oder 2 Solarregistern



Systemspeicher mit Edelstahlwellrohr-Wärmetauscher und ohne, mit 1 oder 2 Solarregistern

## Pellaqua

Bezeichnung		600	800	1000	1500
Behälterinhalt	l	571	732	925	1515
Durchmesser ohne Dämmung	mm	700	790	790	1.000
Durchmesser mit Dämmung	mm	900	990	990	1.200
Höhe ohne Dämmung	mm	1.644	1.686	2.041	2.152
Höhe mit Dämmung	mm	1.700	1.760	2.090	2.200
Kippmaß	mm	1.690	1.740	2.085	2.215
Gewicht (je nach Ausführung)	kg	84 - 156	97 - 202	114 - 232	162

### Edelstahlwellrohr Schüttleistung

ohne Nachheizen (bei 63 °C Puffertemperatur, durchgeladen, 40 °C Wasserentnahme, 15 l / min)	l	480	555	720	-
Max. Wasserentnahme*	l/min	30	30	50	-

### Energieeffizienzkennzeichnung

Isolierung Vlies	mm	100			
Abstrahlverlust	kWh/24h	2,71	2,81	3,46	4,09
Energieeffizienzkennzeichnung		C	C	C	C
Warmhalteverluste	W	113	117	144	170

\* Abhängig von baulichen Faktoren wie Wasserzuleitung, Leitungsgrößen und Größe des ggf. eingesetzten Brauchwassermischers. Technische Änderungen vorbehalten.

# Wir sind in Ihrer Nähe.



Markus Knöpfle,  
Geschäftsführer ÖkoFEN Deutschland.

## Dafür steht ÖkoFEN seit mehr als 30 Jahren.

ÖkoFEN steht für modernes Heizen mit grüner Wärme. Seit Unternehmensgründung haben wir uns als familiengeführtes, gleichsam internationales Unternehmen auf die Entwicklung und Herstellung klimafreundlicher Heizsysteme spezialisiert. Mehrere hundert Mitarbeiter engagieren sich täglich für die Energiewende und fertigen unsere Pelletheizungen und Wärmepumpen am Firmensitz in Niederkappel / Österreich.

Unsere Innovationen und mittlerweile mehr als 180.000 installierten Systeme sowie Vertriebsgesellschaften und -partner in mehr als 20 Ländern weltweit sprechen für sich.



ÖkoFEN weltweit

Wir forcieren mit vielen dezentralen Regionalpartnern den Ausbau von Europas dichtestem Service- und Vertriebsnetz für grüne Wärme, und sind in mehr als 20 Ländern vertreten. Wir setzen auf ein flächendeckendes Netz aus Verkaufs- und Servicetechnikern, die unsere Fachpartner in allen vertrieblichen sowie technischen Belangen unterstützen.



Regional vor Ort

Bei ÖkoFEN gehören Verkauf und Kundendienst untrennbar zusammen. Ein dichtes Netz an kompetenten Beratern und Servicetechnikern garantiert die beste Betreuung von Füssen bis Flensburg. Unseren Kunden innovative, hocheffiziente und verlässliche Pelletheizungen sowie Wärmepumpen zu bieten, ist unser Qualitätsanspruch.



ÖkoFEN Deutschland

Bereits vor über 30 Jahren expandierte ÖkoFEN nach Deutschland. In Mickhausen bei Augsburg entstand eine nach modernsten ökologischen Erkenntnissen ausgerichtete Firmenzentrale. Dort stehen die Pelletkessel sowie Ersatzteile für die Fachpartner bereit. Das in Niedrigenergiebauweise errichtete und mit Pellets beheizte Firmengebäude wird mit 100% Ökostrom versorgt. Für Besucher und Mitarbeiter stehen Elektro-Tankstellen für E-Autos und E-Bikes zur Verfügung.



Ihren regionalen ÖkoFEN Ansprechpartner finden Sie unter:  
[www.oekofen.com/de-de/ansprechpartner-finden/](http://www.oekofen.com/de-de/ansprechpartner-finden/)

ÖkoFEN Heiztechnik GmbH  
Schelmenlohe 2, 86866 Mickhausen  
08204 / 29 80-0, [info@oekofen.de](mailto:info@oekofen.de)  
[www.oekofen.de](http://www.oekofen.de)

Ihr ÖkoFEN Partner in Ihrer Nähe: